

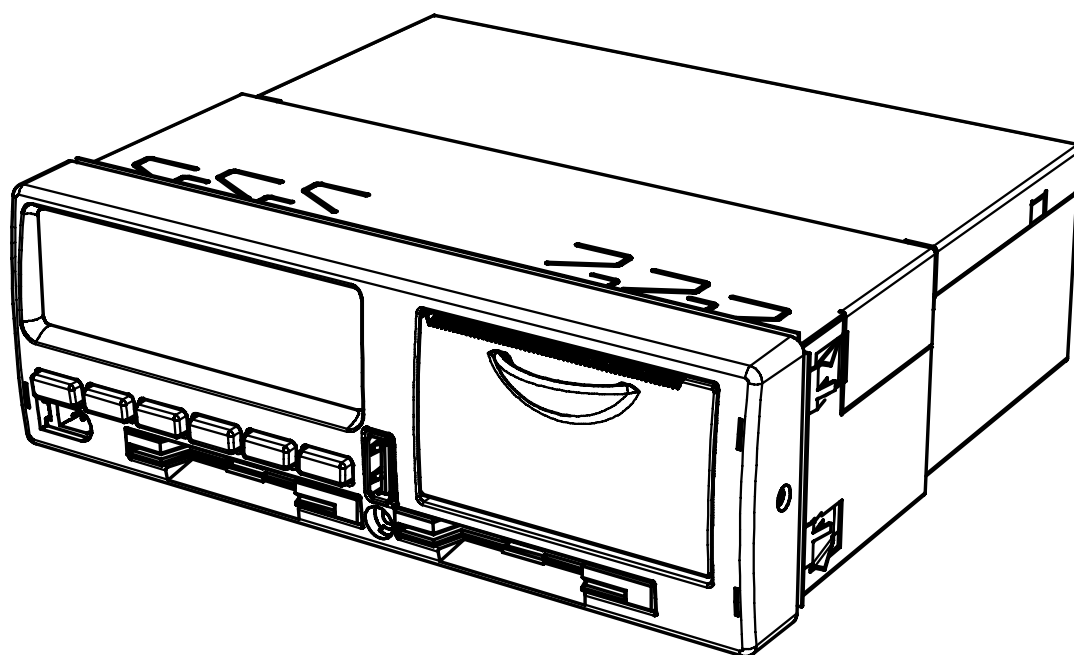

# *Контрольное устройство «ШТРИХ-ТахоRUS»*



*Руководство по эксплуатации*

Москва, 2011

***Право тиражирования  
программных  
средств и документации  
принадлежит  
ООО «НТЦ «Измеритель»***

Версия документации: 1.00

Номер сборки: 1

Дата сборки: 30.09.2011

## Содержание

<b>Используемые обозначения и определения</b> .....	<b>5</b>
<b>Введение</b> .....	<b>5</b>
<b>Обзор системы</b> .....	<b>5</b>
<b>Внешний вид контрольного устройства</b> .....	<b>6</b>
Дисплей контрольного устройства. Страницы дисплея. ....	8
Главная страница .....	8
Дополнительные страницы. ....	8
Меню Контрольного устройства.....	9
<b>Замена рулона бумаги для принтера</b> .....	<b>10</b>
<b>Обслуживание и уход</b> .....	<b>11</b>
<b>Данные, сохраняющиеся на карте водителя и в контрольном устройстве</b> .....	<b>12</b>
<b>Техосмотр контрольного устройства</b> .....	<b>14</b>
<b>Работа с контрольным устройством «ШТРИХ-TaxoRUS»</b> .....	<b>15</b>
Деятельность в рабочий день.....	15
Вставка карты водителя .....	15
Обзор сценариев пользователя .....	16
Нормальный рабочий день .....	16
Изменение деятельности.....	17
Изменение местоположения.....	18
Извлечение карты водителя .....	19
Блокировка картоприемника .....	19
Режим энергосбережения .....	19
Ввод записей вручную.....	19
Процедура ручного ввода записей .....	20
Ручной ввод записей с неучтенным временем.....	23
Изменение введенных вручную записей .....	25
Изменение записи .....	26
Удаление всех записей.....	27
Поездка на пароме или на поезде .....	27
Вождение, когда не требуется регистрация.....	28
<b>Режим компании владельца</b> .....	<b>29</b>
Обязанности владельцев .....	29
Функции компании .....	30
Блокирование данных.....	31
Разблокирование данных .....	32
Считывание данных .....	32
Специальные настройки .....	34
Данные о действиях компании .....	35

<b>Образцы распечаток .....</b>	<b>36</b>
Типы распечаток .....	37
Примеры распечаток .....	39
Дневная распечатка (карта) .....	39
Дневная распечатка (АУ – автомобильное устройство) .....	41
События и неисправности (Карта) .....	43
События и неисправности (АУ) .....	44
Технические данные.....	45
Превышение скорости.....	46
Скорость автомобиля .....	47
Распечатки по местному времени.....	48
Распечатка, подтверждение ручного ввода .....	48
Распечатка, бланк для ручного ввода .....	49
<b>Настройки контрольного устройства .....</b>	<b>50</b>
Изменение времени UTC .....	50
Изменение местного времени .....	50
Инверсное отображение .....	51
<b>Внутренний тест.....</b>	<b>52</b>
<b>Приложение 1 «Обозначения. Значки дисплея».....</b>	<b>54</b>
Значки дисплея. ....	54
Комбинации значков дисплея.....	55
<b>Приложение 2 «Сообщения, предупреждения и неисправности» .....</b>	<b>56</b>
<b>Приложение 3 «Часто задаваемые вопросы» .....</b>	<b>63</b>

## Используемые обозначения и определения

КУ	Контрольное устройство (цифровой тахограф)
ЕС	Европейский Союз
ЕЭЗ	Европейская экономическая зона
ЕСТР	Европейское соглашение, касающееся работы экипажей транспортных средств, производящих международные автомобильные перевозки

### Определения, применяемые в руководстве.

**Водитель** - лицо, ведущее автомобиль в данный момент или готовящееся к вождению.

**Сменный водитель** - лицо, не ведущее автомобиль в данный момент.

**Рабочий день** - действия, выполняемые водителем и сменным водителем в течение рабочего времени дня.

## Введение

Контрольное устройство (далее КУ) предназначено для регистрации скорости движения, пройденного пути, времени управления транспортным средством, времени нахождения на рабочем месте и времени других работ, времени перерывов в работе и отдыха, случаев доступа к данным регистрации, перерывов в электропитании длительностью более 100 миллисекунд, перерывов в подаче импульсов от датчика движения.

## Обзор системы



Рисунок 1 – Обзор системы

### В состав системы входят:

- 1 – Кодированный датчик движения;
- 2 – Контрольное устройство со встроенным дисплеем и принтером;
- 3 – Дисплей на комбинации приборов автомобиля;
- 4 – Карта водителя.

[1] Кодированный датчик движения передает импульсы скорости на контрольное устройство. Вмешательство в датчик или его сигнал обнаруживается и регистрируется КУ.

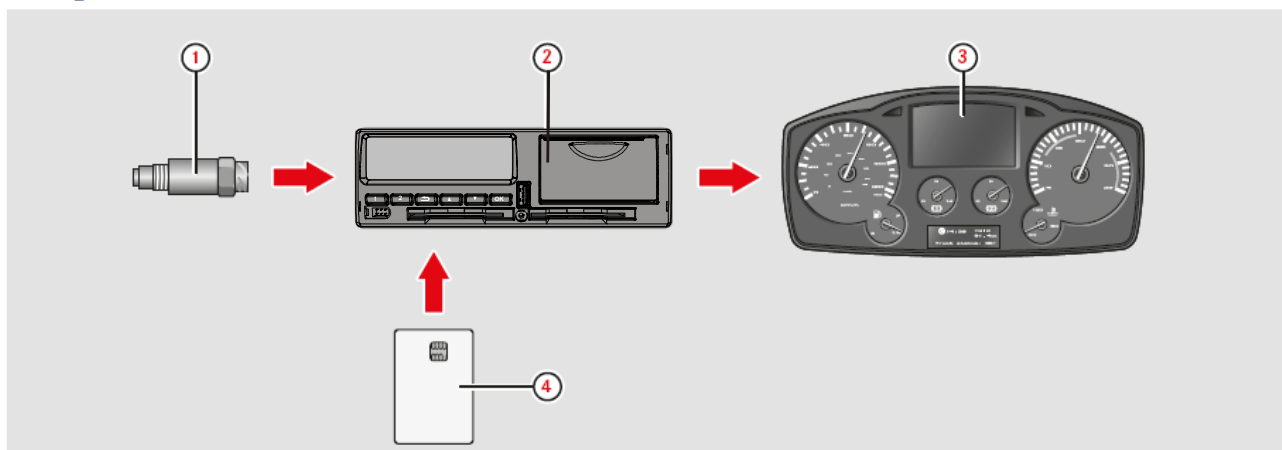
[2] КУ регистрирует и хранит различные данные:

- Данные карты водителя, за исключением данных водительского удостоверения.
- Предупреждения и неисправности, связанные с КУ, водителем, компанией и мастерской.
- Сведения об автомобиле, данные одометра и подробные данные о скорости за 24 часа.
- Вмешательство в контрольное устройство.

Данные КУ могут отображаться на дисплее КУ и выводиться на печать.

**Примечание:** Превышение скорости продолжительностью свыше одной минуты регистрируется в контрольном устройстве.

[3] На комбинации приборов автомобиля отображается следующая информация с КУ (в различном виде, в зависимости от особенностей автомобиля):

- Скорость;
- Пройденный путь;
- Сообщения, предупреждения и неисправности.

[4] Карта водителя однозначно идентифицирует водителя и хранит различные данные, связанные с именем водителя:

- Время вождения, виды деятельности и расстояние.
- Информация о водительском удостоверении.
- Некоторые сообщения и неисправности.
- Регистрационный номер (VRN) автомобиля, управляемого владельцем карты.
- Проверки, осуществленные представителями власти.

**Примечание:** На карте водителя могут храниться данные, как правило, до 28 дней. После этого самые старые данные будут перезаписаны сохраняющимися новыми данными.

## Внешний вид контрольного устройства







Рисунок 2 – Внешний вид контрольного устройства «ШТРИХ - ТахоRUS»

1 – Дисплей;

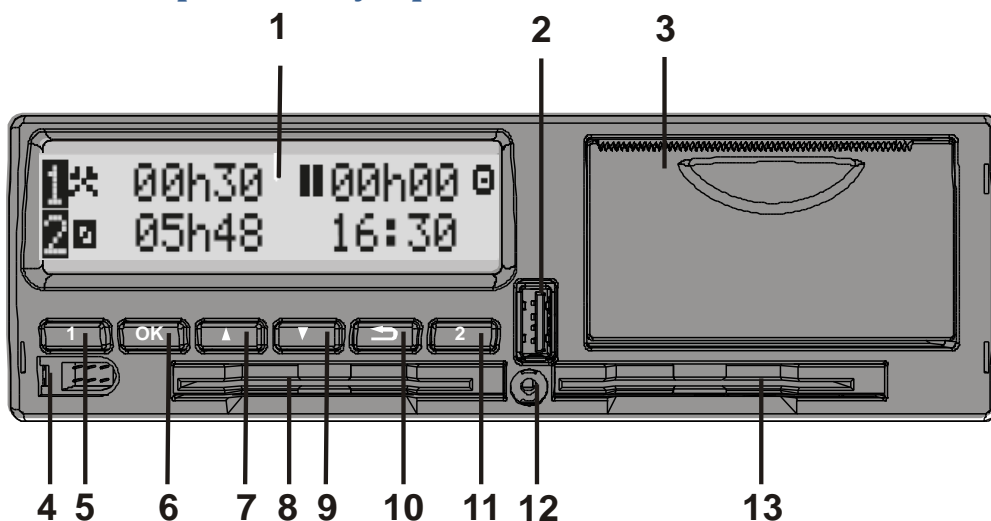
2 – USB разъем;

- 3 – Принтер;
- 4 – Разъем для считывания данных;
- 5 – Водитель «1» (извлечение карты основного водителя, изменение деятельности основного водителя);
- 6 – Кнопка «ОК»;
- 7 – Кнопка «Вверх»;
- 8 – Картоприемник основного водителя «1»;
- 9 – Кнопка «Вниз»;
- 10 – Кнопка «Возврат»;
- 11 – Сменный водитель «2» (извлечение карты сменного водителя, изменение деятельности сменного водителя);
- 12 – Разъем
- 13 – Картоприемник сменного водителя 2.

#### Назначение клавиш

Клавиша	Назначение
	<ul style="list-style-type: none"><li>- Подтверждение ввода;</li><li>- Удаление сообщений или предупреждений;</li><li>- Подтверждение неисправностей;</li></ul>
	<ul style="list-style-type: none"><li>- Увеличение значения;</li><li>- Выделение и выбор пунктов меню;</li></ul>
	<ul style="list-style-type: none"><li>- Уменьшение значения;</li><li>- Выделение и выбор пунктов меню;</li></ul>
	<ul style="list-style-type: none"><li>- Отмена действия;</li><li>- Завершение действия;</li><li>- Переход назад по дисплею;</li><li>- Возврат на предыдущую страницу дисплея;</li><li>- Возврат на главную страницу дисплея (нажать несколько раз)</li></ul>

### Дисплей контрольного устройства. Страницы дисплея.

Чтобы активизировать дисплей, нужно нажать любую кнопку.

Главная страница дисплея водителя отображается в следующих случаях:

- Когда выбран ответ “НЕТ” на вопрос “Добавить вручную?”.
- Когда завершена процедура ручного ввода.
- Когда несколько раз нажата кнопка , чтобы перейти назад с какой-либо страницы или пункта меню контрольного устройства.
- Сразу после начала движения автомобиля.

### Главная страница

Главная страница имеет вид:

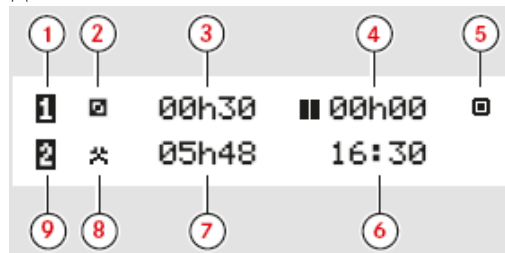

- 1 – Водитель;
- 2 – Деятельность водителя;
- 3 – Продолжительность деятельности водителя;
- 4 – Суммарное время отдыха водителя за рабочий день;
- 5 – Режим работы КУ (рабочий);
- 6 – Местное время;
- 7 – Продолжительность деятельности сменного водителя;
- 8 – Деятельность сменного водителя;
- 9 – Сменный водитель.

### Дополнительные страницы.

Помимо главной страницы имеются еще четыре, на которых отображается следующая информация:

- Суммарные значения времени вождения и отдыха водителя 1;
- суммарные значения время вождения и отдыха водителя 2;
- Всемирное и локальное время и дата.
- Индикация скорости одометра и вставленной карты.

Перемещение между страницами осуществляется с помощью кнопок  и .

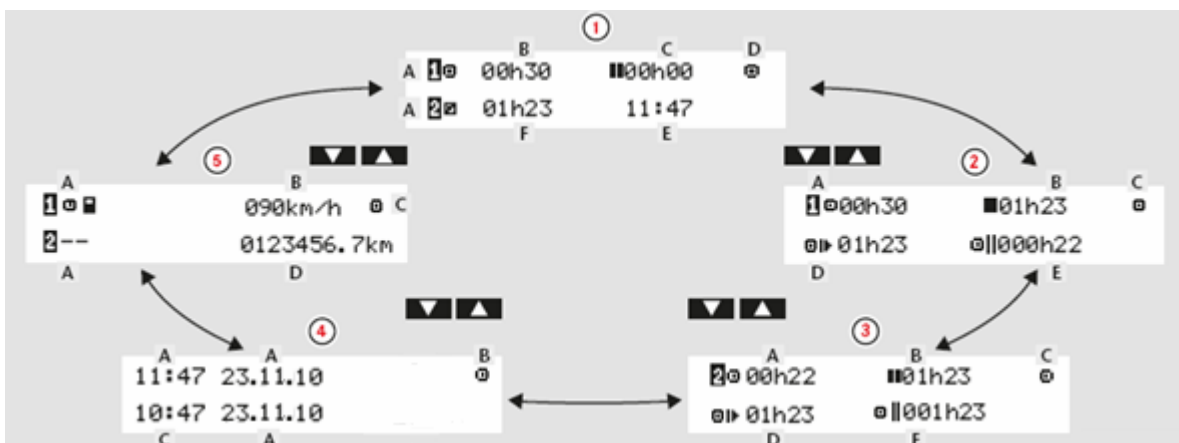



	Тип страницы дисплея	Информация	
1	Главная страница, водитель 1 2	A. Текущая деятельность, водитель 1 и 2 B. Время непрерывного вождения, водитель 1 C. Суммарное время перерывов, водитель 1	D. Режим работы E. Местное время F. Продолжительность деятельности, водитель 2
2	Водитель 1	A. Время непрерывного вождения B. Суммарное время перерывов C. Режим работы	D. Суммарное время вождения за текущий день E. Суммарное время вождения за последние 14 дней
3	Водитель 2	A. Время непрерывного вождения B. Суммарное время перерывов C. Режим работы	D. Суммарное время вождения за текущий день E. Суммарное время вождения за последние 14 дней
4	Дата время	A. Местное время дата B. Режим работы	C. Время UTC
5	Страница текущей скорости	A. Тип карт, вставленных картоприемники 1 и 2 B. Текущая скорость	C. Режим работы D. Одометр

*Примечание:* Отображаемые значения времени вождения и отдыха должны использоваться только как ориентировочные с учетом действующего социального законодательства в соответствующей стране. В случае сомнений следует проверить и рассчитать эти значения с помощью соответствующих распечаток с карты за 24 ч.

Значки и их комбинации, отображаемые на дисплее и распечатках, обозначают людей, виды деятельности и процессы (Подробнее см. [Приложение 1 «Обозначения. Значки дисплея»](#)).

### Меню Контрольного устройства

На КУ имеется три меню:

- 1 – Вывод на печать;
- 2 – Изменение местоположения;
- 3 – Настройки.

Нажмите кнопку **OK**, чтобы выбрать одно из трех меню. Перемещение между страницами осуществляется с помощью кнопок **▲** и **▼**.



### Замена рулона бумаги для принтера

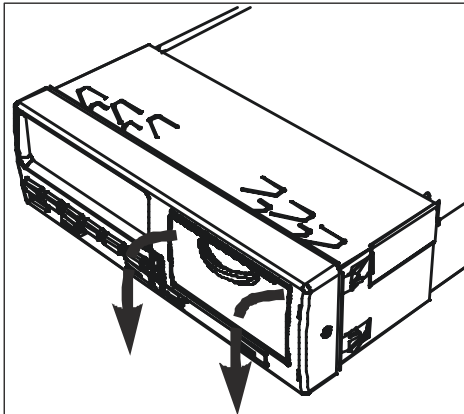

1) Аккуратно откройте крышку отсека бумаги как это показано на рисунке слева.

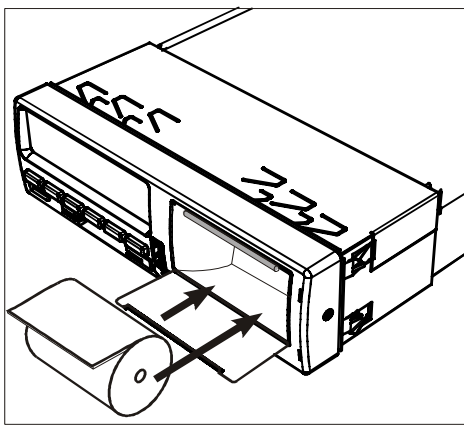

2) Вставьте рулон бумаги в отсек так, как это указано на рисунке слева.  
Вставив бумагу, вытяните на себя несколько сантиметров бумаги, чтобы можно было за него держаться пальцами.

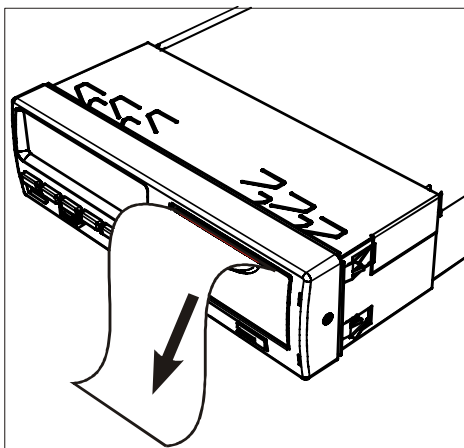

3) Закройте крышку отсека бумаги.  
Аккуратно оторвите лишнюю часть бумаги.

## Обслуживание и уход

Уход за контрольным устройством:

- Не помещайте никакие предметы в картоприемники, иначе они могут быть повреждены.
- Проникновение грязи внутрь может привести к преждевременному отказу КУ.
- Очищайте грязное КУ влажной мягкой тканью.

### Не допускайте воздействия высокого напряжения!

***Внимание!*** Высокое напряжение может привести к необратимому повреждению КУ и отказу его электронных узлов. Повреждение КУ по этой причине влечет за собой аннулирование гарантии.

Отключите питание КУ, если предполагаете, что понадобится несколько попыток пуска двигателя автомобиля от вспомогательного источника напряжения.

Дополнительные сведения о том, как отключить питание КУ, см. в руководстве по эксплуатации автомобиля.

Если отключается питание КУ, может понадобится заново откалибровать КУ.

### Уход за картой:

- Не сгибайте и не перекручивайте карту.
- Следите за тем, чтобы на контакты карты не попадала пыль и грязь.
- При необходимости очищайте карту мягкой влажной тканью.
- Принимайте меры предосторожности против кражи, утери и повреждения карты.

Если карта водителя повреждена, утеряна или украдена, для получения карты на замену, ее владелец должен обратиться в уполномоченный орган в той стране, где была выпущена карта.

Если карта водителя украдена, или ее владелец подозревает, что к ней получил доступ не уполномоченный на это человек, об этом нужно заявить в местные правоохранительные органы и получить номер протокола.

***Внимание!*** Водитель без действительной карты водителя не имеет права вести автомобиль, оборудованный цифровым КУ.

*По вопросам национального законодательства обращайтесь в местные органы власти.*

## Данные, сохраняющиеся на карте водителя и в контрольном устройстве

На карте водителя и в КУ сохраняются различные данные по каждому из следующих пунктов:

- День
- Водитель
- Автомобиль
- Изменение деятельности

### Данные, сохраняющиеся на карте водителя

Данные сохраняются на карте водителя в следующих случаях:

- Карта водителя вставляется в КУ или извлекается из него.
- Деятельность водителя изменяется или вводится вручную.
- Выдаются предупреждения или уведомления о неисправности.
- Выполняются проверки представителями власти.

При работе двух водителей данные каждого из них сохраняются только на соответствующей карте.

#### Данные о вставке и извлечении

Данные, сохраняющиеся за каждый день и для каждого автомобиля:

- Дата и время первой вставки и последнего извлечения карты водителя.
- Значение одометра автомобиля при первой вставке и последнем извлечении карты водителя.
- Регистрационный номер автомобиля и страна его регистрации (страна – член ЕС или ЕЭЗ).

#### Данные о деятельности водителя

Данные, сохраняющиеся за каждый день и при смене деятельности водителя:

- Дата и счетчик дневного присутствия.
- Общее расстояние, пройденное владельцем карты водителя.
- Состояние вождения в 00:00 часов или при вставке карты, одиночным водителем или членом экипажа.
- Записи о каждом изменении деятельности водителя:
- Состояние водителя: водитель или сменный водитель.
- Картоприемник, который используется в КУ.
- Вставлена карта или нет в момент смены деятельности.
- Деятельность водителя.
- Дата и время изменения деятельности.

### Данные, сохраняющиеся в КУ

Данные сохраняются в КУ в следующих случаях:

- Карта водителя вставляется или извлекается.
- Водитель меняет деятельность.
- Происходят события или возникают неисправности.
- Вмешательство в КУ.

Скорость автомобиля сохраняется непрерывно.

Данные о вставке и извлечении

Данные, сохраняющиеся для каждой карты водителя:

- Фамилия и имя владельца карты.
- Номер карты водителя, страна, где выпущена карта, и дата окончания срока действия карты
- Дата и время вставки и извлечения карты водителя.
- Значение одометра автомобиля на карте водителя.
- Время вставки и извлечения.
- Регистрационный номер автомобиля и страна регистрации автомобиля.
- Время извлечения карты на последнем автомобиле, на котором была вставлена карта водителя.
- В какой картоприемник была вставлена карта водителя.
- Индикация, вводились ли вручную записи о деятельности.
- Язык, выбранный водителем на КУ.

Данные о деятельности водителя

Данные, сохраняющиеся за каждый день и при смене деятельности водителя:

- Состояние вождения: одиночный или член экипажа.
- Картоприемник, который используется в КУ.
- Вставлена карта или нет в момент смены деятельности.
- Деятельность водителя.
- Дата и время изменения деятельности.

Прочие данные

- Подробные сведения о скорости автомобиля.
- Превышения скорости автомобиля продолжительностью не менее 1 минуты.
- События в компании и мастерской.

## Техосмотр контрольного устройства

Автотранспортные предприятия и владельцы автомобилей несут ответственность за регулярное выполнение компанией техосмотров систем КУ автомобилей, чтобы подтвердить их соответствие нормативным требованиям ЕС, ЕЭЗ и ЕСТР.

Техосмотр компании должен подтвердить следующие условия:

- Правильность номера допуска типа.
- Точность времени UTC с погрешностью не более 20 минут.
- Соблюдение установленной периодичности калибровки КУ.
- Калибровочная наклейка не просрочена и не повреждена.
- Защитная наклейка не разорвана.

В дополнение к этому, техосмотр компании должен подтвердить следующее:

- Сохраненные калибровочные коэффициенты соответствуют записям на калибровочной наклейке.
- Сохраненные во внутренней памяти КУ параметры автомобиля (идентификационный номер автомобиля [VIN] и регистрационный номер автомобиля [VRN]) соответствуют фактическим данным автомобиля.
- На КУ отсутствуют видимые повреждения.

### Не прохождение техосмотра контрольного устройства

При выявлении нарушений по любому из пунктов техосмотра КУ, а также при возникновении каких-либо сомнений относительно техосмотра КУ автомобиль необходимо отправить на техосмотр в мастерскую по обслуживанию цифровых КУ. Несоблюдение этого требования рассматривается как нарушение законодательства ЕС, ЕЭЗ и ЕСТР по контрольным устройствам, и автомобиль, на котором установлено такое КУ, не допускается к эксплуатации.

---

*Примечание:* По вопросам национального законодательства обращайтесь в соответствующие органы власти.

---

## Работа с контрольным устройством «ШТРИХ-TaxoRUS»

### Деятельность в рабочий день

#### Вставка карты водителя

Для начала работы вставьте карту водителя. Карта может быть вставлена в картоприемник водителя «1» или в картоприемник сменного водителя «2». Вставьте карту так, чтобы чип был расположен спереди сверху, как показано на рисунке:

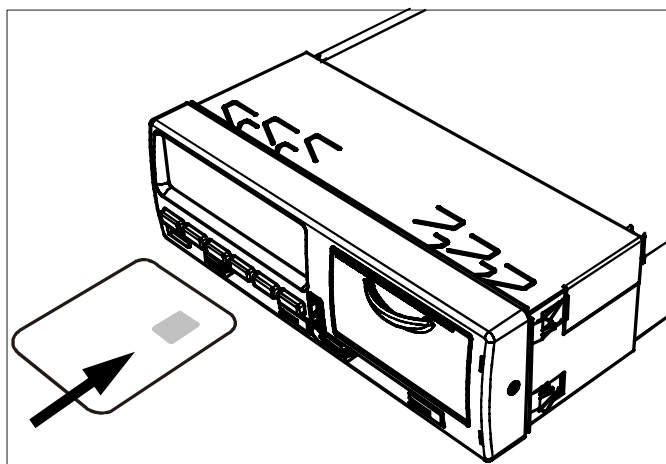

КУ должно обработать данные на карте водителя.

**Внимание!** Карта водителя всегда должна быть вставлена в картоприемник 1

Рабочий день определяется видами деятельности, которыми занимались водитель и сменный водитель. Некоторые виды деятельности выбираются автоматически, а другие должны вводиться вручную.

При работе экипажа из двух человек водитель вставляет карту в картоприемник с левой стороны 1, а сменный водитель – в картоприемник с правой стороны 2.

**Внимание!** Карты водителей следует менять местами при смене водителей.

Каждая деятельность определяется ее видом, временем ее начала и временем ее завершения.

Значок	Вид деятельности
	<b>Работа</b> Деятельность при неподвижном автомобиле, например, при его загрузке.
	<b>Вождение</b> Вождение автомобиля.
	<b>Отдых/перерыв</b> Перерывы.
	<b>Рабочая готовность</b> Пассивное состояние перед поездкой или после нее, например, ожидание оформления документов.

## Обзор сценариев пользователя

В качестве образца можно использовать один из следующих пользовательских сценариев:

- Сценарий нормального рабочего дня;
- Сценарии ручного ввода записей

**Примечание:** На протяжении нормального рабочего дня карта водителя должна быть вставлена в КУ.

Карта водителя является персональной, и ее использование кем-либо, кроме законного владельца карты, не допускается.

Водители несут ответственность за соблюдение правил дорожного движения в соответствующей стране.

### Нормальный рабочий день

Ниже приведен пользовательский сценарий нового рабочего дня.

Карта водителя была извлечена в конце предыдущего рабочего дня и вставлена, когда начался новый рабочий день. Все предыдущие виды деятельности были сохранены, и необходимость в ручном вводе отсутствует.

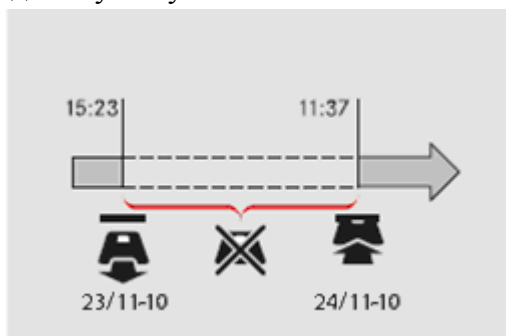

На протяжении нормального рабочего дня:

- Карта водителя должна быть вставлена в КУ для идентификации водителя.
- Информация о всех изменениях деятельности должна вводиться в тот момент, когда эти изменения выполняются.

#### **Карта водителя вставлена**

Для периодов, когда карта водителя была вставлена, уже сохраненные виды деятельности изменить невозможно.

#### **Карта водителя не вставлена**

Если какая-либо деятельность осуществлялась без вставленной карты водителя, эти виды деятельности должны быть введены вручную при следующей вставке карты водителя.

После вставки карты водителя кратковременно отобразится имя владельца карты.

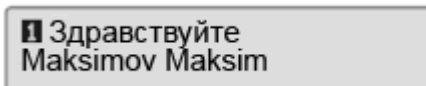

Кратковременно отобразится информация о времени последнего извлечения карты водителя.

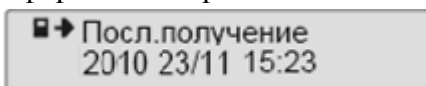

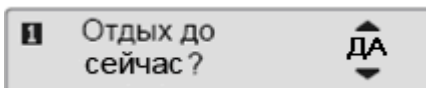

1. Нажмите , чтобы подтвердить "ДА".





Если выбран ответ "НЕТ" (см.: [Сценарии ручного ввода записей](#)).

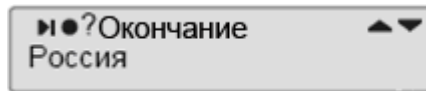

2. С помощью кнопок  или  выберите пункт "Конец страны" и нажмите кнопку  для подтверждения.





Если пункт "Конец страны" был выбран при последнем извлечении карты, то этот пункт отображаться не будет.



3. С помощью кнопок  или  выберите пункт "Начало страны" и нажмите кнопку  для подтверждения.



**Примечание:** Пункты "Конец страны" и "Начало страны" не отображаются, если время между извлечением карты и ее вставкой не достигает девяти часов.

4. С помощью кнопок  или  выберите, нужна ли распечатка введенных данных, и нажмите  для подтверждения.



5. С помощью кнопок  или  выберите "ДА" и нажмите , чтобы подтвердить и сохранить введенные записи.

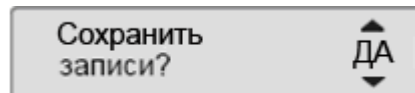

Если выбран ответ "ДА", записи сохраняются, и кратковременно отображается следующее сообщение:

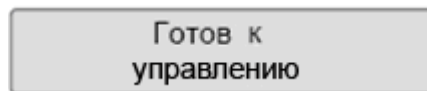

Введенные записи сохраняются, и отображается главная страница. Если выбран ответ "НЕТ", см.: [Сценарии ручного ввода записей](#).

## Изменение деятельности

### Выбираемые автоматически виды деятельности

КУ автоматически выбирает вид деятельности для каждого водителя в соответствии с текущей ситуацией вождения.

Вождение	Водитель	Сменный водитель
Начато движение/ вождение	Вождение 	Рабочая готовность 
Остановка/ стоянка	Работа 	Рабочая готовность 



Автоматическая смена деятельности происходит в следующих случаях:

- С "Вождения" на "Работу", если автомобиль остается неподвижным дольше двух минут.
- С "Работы" на "Вождение", если автомобиль начал движение на последней минуте.

### Выбираемые вручную виды деятельности

Когда автомобиль неподвижен, все виды деятельности, кроме "Работа" для водителя и "Рабочая готовность" для сменного водителя, должны выбираться вручную.



Вручную могут быть выбраны следующие виды деятельности:

	Работа
	Отдых/перерыв
	Рабочая готовность

Чтобы изменить вид деятельности во время рабочего дня, нужно выполнить следующие действия:

1- Вставить карту водителя;

2 - Остановить автомобиль;

3 - Несколько раз нажать кнопку  (водитель) или  (сменный водитель) до тех пор, пока не отобразится требуемый вид деятельности.

**Внимание!** "Вождение" невозможно выбрать вручную.

**Примечание:**

1)Изменение деятельности возможно только на неподвижном автомобиле.

2)Начало/завершение деятельности может быть связано с включением/выключением зажигания компанией и мастерской. Нужно уточнить в своей компании, задействована ли функция начала/завершения!

### Изменение местоположения

В начале и в конце рабочего дня необходимо указать, в какой стране находится автомобиль.

Это можно сделать следующим образом:

- В любое время рабочего дня в меню "СОСТОЯНИЯ", выбрав пункт "Место начала" или "Место заверш."
- При автоматическом запросе при каждом извлечении карты водителя.
- При ручном вводе видов деятельности.



**Внимание!** Изменение местоположения возможно только на неподвижном автомобиле.

### В любое время рабочего дня

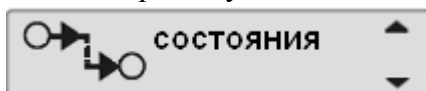

1. Нажмите кнопку , чтобы отобразить меню.

2. С помощью кнопок  или  выберите пункт "СОСТОЯНИЯ" и нажмите .



3. С помощью кнопок  или  выберите пункт "Место страны" или "Место заверш." и нажмите .



4. С помощью кнопок  или  выберите страну местонахождения в данный момент, а затем нажмите , чтобы подтвердить выбор и вернуться на главную страницу.







Сведения о доступных странах см. в [Приложении 4. «Доступные страны и языки»](#).

**Примечание:** Меню КУ доступно только на неподвижном автомобиле.

### Извлечение карты водителя

**Внимание!** Извлеките карту водителя, если меняются водители. Извлечь карту водителя можно через главное меню.

1. Нажмите и удерживайте кнопку , чтобы извлечь карту из картоприемника водителя 1, или кнопку , чтобы извлечь карту из картоприемника сменного водителя 2.
2. С помощью кнопок  или  выберите пункт "Место заверш." и нажмите . КУ сохраняет данные на карте водителя, а затем выдвигает картоприемник.

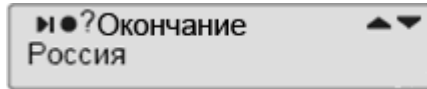

3. Аккуратно извлеките карту водителя.

### Блокировка картоприемника

Картоприемники блокируются в следующих случаях:

- Когда автомобиль находится в движении;
- Пока КУ занято обработкой карты водителя;
- При нарушении питания КУ.

Если карта осталась вставленной, а восстановить питание не удастся, чтобы разблокировать картоприемник, потребуется обратиться в мастерскую по обслуживанию контрольных устройств.

### Режим энергосбережения

Когда выключается зажигание, КУ переходит в режим энергосбережения через десять минут после выполнения последнего действия. Подсветка дисплея отключается через десять секунд после выполнения последнего действия. В режиме энергосбережения дисплей отключается.

Подсветка КУ включается при выполнении одного из следующих действий:

- Однократное нажатие любой кнопки;
- Включение зажигания;
- Движение автомобиля на буксире.

### Ввод записей вручную

Виды деятельности должны быть введены вручную, если какая-либо деятельность выполнялась без вставленной карты водителя.

Эти виды деятельности можно ввести только после очередной вставки карты водителя.

**Примечание:** Виды деятельности, которые были введены при вставленной карте водителя, впоследствии изменить невозможно.

Ввод записей вручную может осуществляться только на неподвижном автомобиле.

Режим ручного ввода прекращается без завершения процедуры при следующих условиях:

- С КУ не выполнялись никакие действия на протяжении 1 или 20 минут.
- При вставке или извлечении второй карты.
- При начале движения.

### Ограничения

На ручной ввод видов деятельности распространяется несколько ограничений.

- ◆ Самое раннее время начала. Время начала деятельности невозможно установить ранее, чем:
  - Время последнего извлечения карты водителя;
  - Время завершения предыдущего введенного вручную вида деятельности.
- ◆ Самое позднее время завершения. Время завершения деятельности невозможно установить позже, чем время последней вставки карты водителя.

### Процедура выхода из режима ручного ввода

Выход из режима ручного ввода обычно осуществляется после того, как завершена процедура.

Время ожидания ручного ввода, устанавливается в настройках КУ.

*Примечание: Если выйти из режима ручного ввода, не завершив процедуру, будут сохранены только завершённые записи.*

### Процедура ручного ввода записей

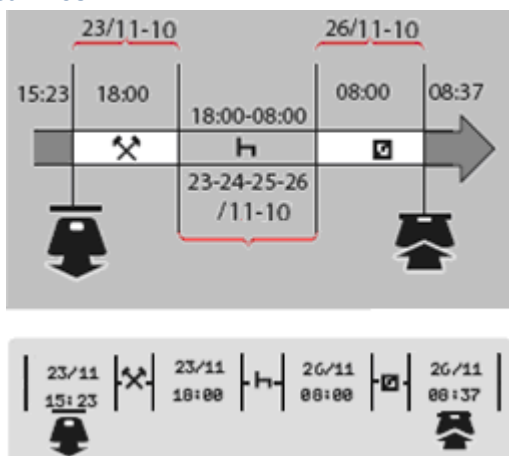

В следующем сценарии описывается ситуация, когда необходимо ввести записи вручную.

- Вы прибыли в пятницу, в 15:23 23/11-10, и извлекли карту водителя.
- Вы выполняли другую работу до 18:00.
- После 18:00, на протяжении выходных дней и до 08:00 в понедельник, 26/11-10, вы отдыхали.
- Вы были готовы к работе в 08:00, 26/11-10.
- Вы вставили карту водителя в 08:37, 26/11-10.

В процедуре ручного ввода записей используются следующие кнопки:

- Кнопка **OK** – для перемещения по дисплею к дате, времени и виду деятельности, а также для подтверждения ввода записи.
- Кнопки **▲** и **▼** служат для выбора или выделения требуемых данных, значений и видов деятельности.
- Кнопка **←** служит для возвращения к предыдущей странице или перемещения по дисплею в обратном направлении.

*Примечание: Меню КУ доступно только на неподвижном автомобиле.*

*Все записи в ручном режиме в этом примере вводятся по местному времени.*

Для ручного ввода необходимо:

1. Вставить карту водителя.
2. С помощью кнопок  или  выберите пункт "НЕТ" и нажмите .

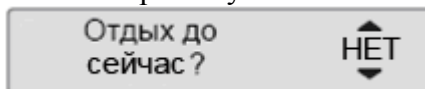

3. С помощью кнопок  или  выберите пункт "ДА" и нажмите .

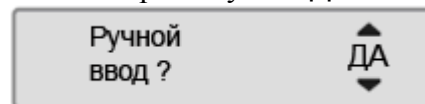



4. С помощью кнопок  или  выберите пункт "местное" и нажмите .



Дисплей примет следующий вид:



Дата и время на дисплее относятся к последнему извлечению карты водителя. Теперь вам нужно ввести "прочие работы", которые были выполнены в пятницу.



5. С помощью кнопок  или  выделите значок .





6. Нажмите . Дисплей примет следующий вид:





7. Дату в правом столбце нужно изменить на 23/11.

Чтобы откорректировать дату, с помощью кнопок  или  переставьте ее назад, на 23/11. Нажмите  для подтверждения.



8. Далее, нужно откорректировать время (часы). С помощью кнопок  или  переставьте часы вперед, на 18:00. Нажмите  для подтверждения.





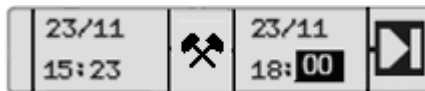

9. Чтобы откорректировать минуты, с помощью кнопок  или  установите время 18:00. Нажмите  для подтверждения.



После того как вы нажмете , дисплей примет следующий вид.



10. Теперь вам нужно ввести время своего отдыха, с 18:00 23/11 до 08:00 26/11. С помощью кнопок  или  выделите значок . Нажмите  для подтверждения.



В этом примере не требуется коррекция даты и часов. Подтвердите дату и часы, нажав **OK**. Откорректируйте минуты на 08:00 согласно указаниям в пункте 9. Нажмите **OK** для подтверждения.

На последнем этапе нужно ввести время, когда вы были готовы к работе – с 08:00 до 08:37, 26/11.

**11.** С помощью кнопок **▲** или **▼** выделите значок . Нажмите **OK** для подтверждения. Дисплей примет следующий вид:



Изменения не требуются, так как это время между последним видом деятельности (отдыхом) и временем, когда была вставлена карта. Нажмите **OK**, чтобы подтвердить дату и время.

**12.** Дисплей примет следующий вид:

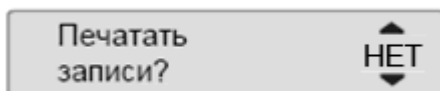

С помощью кнопок **▲** или **▼** выберите, нужна ли распечатка введенных данных, и нажмите **OK** для подтверждения.

На принтере будет распечатка, подтверждение ручного ввода

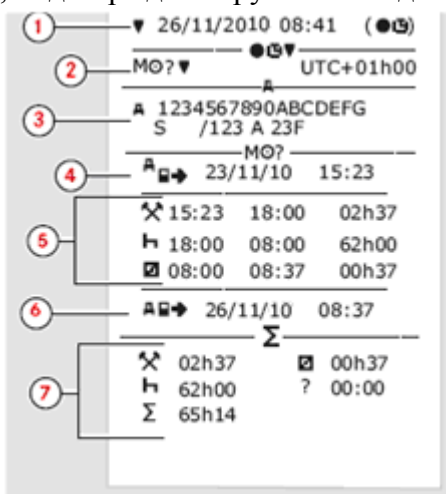

Где,

1. 1 Дата и время (местное время).
2. 2 Тип распечатки (ручной ввод).
3. 3 Идентификационные данные
4. автомобиля: VIN,
5. страна регистрации и VRN.
6. 4 Время извлечения карты.
7. 5 Введенные вручную записи с
8. указанием продолжительности.
9. 6 Время вставки карты.
10. 7 Сводные данные ручного ввода.

Дисплей примет следующий вид:

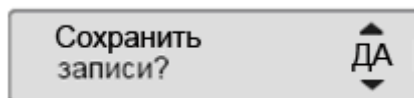

Нажмите **OK**, чтобы выбрать "ДА".

**Примечание:** После выбора пункта "ДА", записи сохраняются, и изменить их будет невозможно. Если выбирается пункт "НЕТ", «Изменение записи».

Дисплей примет следующий вид:

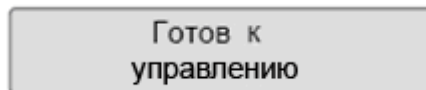

Теперь вы готовы к вождению, и на дисплее отобразится главная страница.

### Ручной ввод записей с неучтенным временем

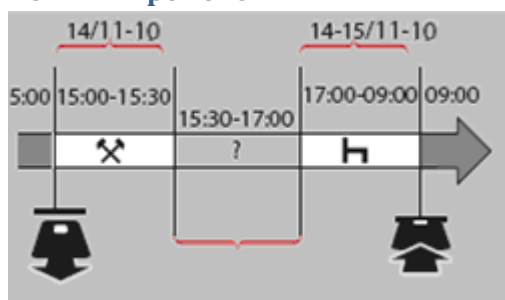

В следующем сценарии описывается ситуация, в которой необходимо выполнить ручной ввод записей с неучтенным временем. Неучтенное время – это период, который не был зарегистрирован на карте водителя, т. е. при вождении автомобиля с аналоговым КУ.

- Вы извлекли карту водителя в 15:00, 14/11-10.
- Вы выполняли другую работу до 15:30.
- Вы были заняты прочими видами деятельности (неучтенное время) с 15:30 до 17:00, что не было зарегистрировано на карте водителя.
- Вы отдыхали с 17:00 до 09:00 15/11-10.
- Вы вставили карту водителя в 09:00, 15/11-10.

В процедуре ручного ввода записей используются следующие кнопки:

- Кнопка **OK** – для перемещения по дисплею к дате, времени и виду деятельности, а также для подтверждения ввода записи.
- Кнопки **▲** и **▼** служат для выбора или выделения требуемых данных, значений и видов деятельности.
- Кнопка **←** служит для возвращения к предыдущей странице или перемещения по дисплею в обратном направлении.

**Примечание:** Меню КУ доступно только на неподвижном автомобиле.

Все записи в ручном режиме в этом примере вводятся по местному времени.

1. Вставить карту водителя.
2. С помощью кнопок  или  выберите пункт "НЕТ" и нажмите .

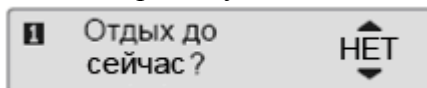

3. С помощью кнопок  или  выберите пункт "ДА" и нажмите .

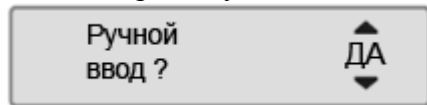

4. С помощью кнопок  или  выберите пункт "местное" и нажмите .



Дисплей примет следующий вид:



Дата и время на дисплее относятся к последнему извлечению карты водителя. Теперь вам нужно ввести "прочие работы", которые были выполнены в пятницу.

5. С помощью кнопок  или  выделите значок .



6. Нажмите . Дисплей примет следующий вид:



7. Откорректируйте дату и минуты, как описано в предыдущем примере, чтобы зарегистрировать выполненные вами прочие работы.



Дисплей примет следующий вид:

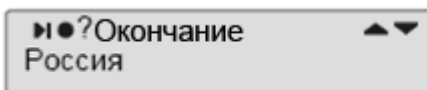

Теперь нужно зарегистрировать неучтенное время.

8. Нажмите  2 раза.
9. С помощью кнопок  или  выберите страну, в которой вы находитесь.



10. Нажмите . Дисплей примет следующий вид. С помощью кнопок  или  выберите страну, в которой вы находитесь.



11. Нажмите . Дисплей примет следующий вид:



Откорректируйте дату и время на 14/11 и 17:00.





12. Теперь нужно ввести время отдыха. Нажмите . Дисплей примет следующий вид:



Нажмите , чтобы зарегистрировать отдых. Дисплей примет следующий вид:



13. Нажмите . Дисплей примет следующий вид:

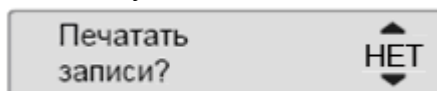

С помощью кнопок  или  выберите, нужна ли распечатка введенных данных, и нажмите  для подтверждения. Дисплей примет следующий вид:

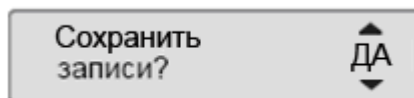

Нажмите , чтобы выбрать "ДА".

---

**Примечание:** После выбора пункта "ДА", записи сохраняются, и изменить их будет невозможно. Если выбирается пункт "НЕТ", «Изменение записи».

---

Дисплей примет следующий вид:

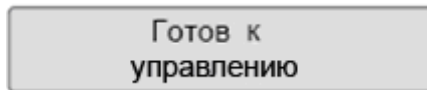

Теперь вы готовы к вождению, и на дисплее отобразится главная страница.

### Изменение введенных вручную записей

Пункт меню "Подтвердить записи?" предоставляет водителю возможность изменения введенных вручную даты, времени и вида деятельности или же выполнения процедуры ручного ввода записей заново.

Уже сохраненную запись впоследствии изменить невозможно.

Чтобы изменить запись или выполнить процедуру ручного ввода заново, выберите пункт "НЕТ", когда на дисплее появится запрос "Сохранить записи?".

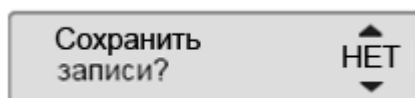

---

**Внимание!** Если выбран пункт "ДА", записи будут сохранены, и изменить их впоследствии будет невозможно.

---

Прокрутите меню вверх или вниз, чтобы выбрать пункт "Изменить запись" или "Очистить все записи", и подтвердите свой выбор.

---

**Примечание:** Вводимые вручную записи можно изменять только во время процедуры ручного ввода.

Изменение записей невозможно при следующих условиях:

- Записи были сохранены.
  - Был осуществлен выход из режима ручного ввода записей.
  - Автомобиль начал движение.
-

## Изменение записи

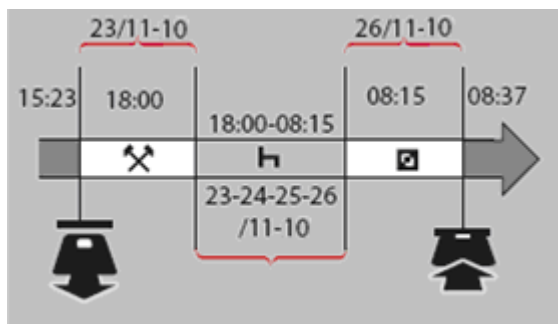

При необходимости можно изменить записи и добавить виды деятельности. В следующем сценарии требуется изменить время окончания отдыха на 08:15. Это означает, что изменится время готовности к работе.

1. С помощью кнопок или выберите пункт "НЕТ" и нажмите .

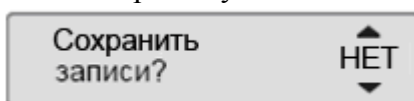

2. Выберите и подтвердите "Изменить запись".

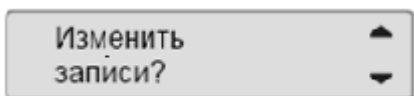

На дисплее отобразится первая введенная вручную запись:



3. Вам нужно изменить время завершения отдыха на 08:15. Перейдите к виду деятельности "отдых" с помощью кнопок или .

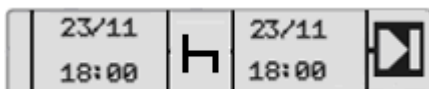

4. Нажмите . Дисплей примет следующий вид:



5. Нажмите . Дисплей примет следующий вид. Снова нажмите , чтобы перейти к полю 08:00, и измените значение на 08:15.

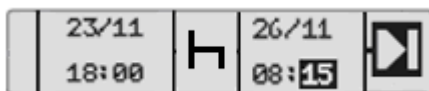

6. Нажмите . Дисплей примет следующий вид:



7. Нажмите . Дисплей примет следующий вид:



Изменения не требуются, так как это время между последним видом деятельности и временем, когда была вставлена карта.

8. Нажмите  несколько раз, чтобы перейти к меню вывода на печать.

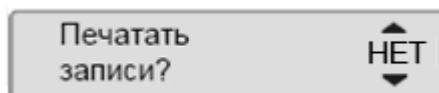

С помощью кнопок  или  выберите, нужна ли распечатка введенных данных, и нажмите  для подтверждения.

9. С помощью кнопок  или  выберите "ДА" или "НЕТ" и нажмите  для подтверждения.

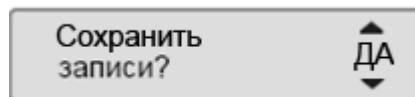

После выбора ответа "ДА" и сохранения записей кратковременно отобразится следующее сообщение:

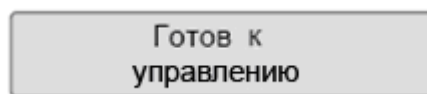

Теперь вы готовы к вождению, и на дисплее отобразится главная страница.

### Удаление всех записей

Можно удалить несохраненные записи и заново выбрать пункт меню "Добавить вручную?". Чтобы удалить все записи, выберите и подтвердите пункт "НЕТ", когда отобразится запрос "Подтвердить записи?".

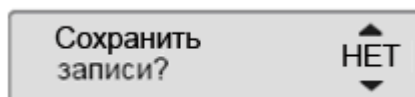

1. С помощью  или  выберите "Очистить все записи".

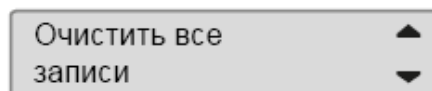

2. Снова нажмите , чтобы подтвердить выбор пункта удаления всех записей.

3. Еще раз нажмите , чтобы удалить все записи.

4. С помощью кнопок  или  выберите "ДА" или "НЕТ" и нажмите .

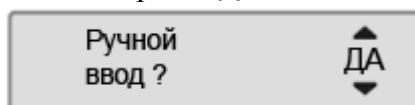

Как заново запустить процедуру ручного ввода записей, см.: [«Процедура ручного ввода записей»](#).

### Поездка на пароме или на поезде

Чтобы зарегистрировать планируемую поездку на пароме или поезде, нужно вручную активизировать вид деятельности "паром/поезд" перед началом поездки.

**Внимание!** Вид деятельности "паром/поезд" не следует путать с режимом. Это вид деятельности без времени завершения.

### Активизация деятельности "Паром/поезд"

1. Нажмите кнопку , чтобы отобразить меню КУ.

2. С помощью кнопок  или  выберите пункт меню "СОСТОЯНИЯ" и нажмите .

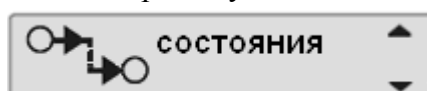

3. С помощью кнопок  или  выделите деятельность "паром/ поезд".

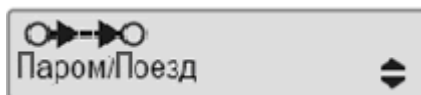

4. Нажмите кнопку , чтобы активизировать деятельность "паром/поезд".

#### Деактивизация деятельности "Паром/поезд"

Деятельность "паром/поезд" деактивизируется автоматически, когда автомобиль начнет движение.





#### Вождение, когда не требуется регистрация

В определенных ситуациях вождения не требуется регистрация. Это режим "ВНЕ учета".

Более подробные сведения см. в директиве ЕС по применению КУ 561/2006 и национальном законодательстве.

**Внимание!** Ответственность за выполнение правил дорожного движения в соответствующей стране несет водитель.

#### Активизация режима "Вне учета"

1. Нажмите кнопку , чтобы отобразить меню КУ.
2. С помощью кнопок  или  выберите пункт меню " СОСТОЯНИЯ " и нажмите .

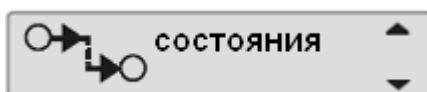

3. С помощью кнопок  или  выделите деятельность "ВНЕ учета".







4. Нажмите кнопку , чтобы активизировать деятельность "ВНЕ учета". Это отображается только на главной странице дисплея.

#### Завершение режима "Вне учета"

Режим "Вне учета" деактивизируется при следующих условиях:

- Автоматически при извлечении или вставке карты водителя.
- При ручном переходе в режим "Конец ВНЕ учета?".

#### Вручную

1. Нажмите кнопку , чтобы отобразить меню КУ.
2. С помощью кнопок  или  выберите пункт меню " СОСТОЯНИЯ " и нажмите .

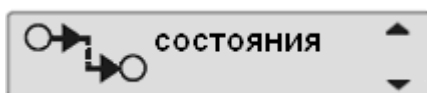

3. С помощью кнопок  или  выделите деятельность "ВНЕ учета".



4. Нажмите кнопку , чтобы активизировать пункт "Конец ВНЕ учета?".

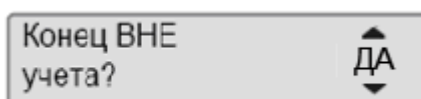

5. Нажмите , чтобы подтвердить. Текущее состояние отображается на главной странице дисплея.

## Режим компании владельца

### Обязанности владельцев

Рекомендуется, чтобы автотранспортные предприятия и владельцы автомобилей обеспечивали оборудование своих автомобилей системами КУ в соответствии с законодательством ЕС и соответствующих стран.

Автотранспортным предприятиям и владельцам автомобилей рекомендуется выполнять следующие действия:

- Считывание данных.
- Проверки.
- Хранение данных.

### Считывание данных

Автотранспортные предприятия и владельцы автомобилей обязаны считывать определенные данные из КУ и карт водителей с такой периодичностью, чтобы не допустить перезаписывания старых данных новыми.

### Проверки

Автотранспортные предприятия и владельцы автомобилей несут ответственность за выполнение следующих действий:

- Проверки компании – должны регулярно выполняться на системах КУ автомобилей.
- Периодические проверки в мастерской - системы КУ автомобилей должны подвергаться техосмотру в мастерской по обслуживанию цифровых КУ не реже, чем раз в два года.

### Хранение данных

Автотранспортным предприятиям и владельцам автомобилей рекомендуется выполнять следующие действия:

- Хранить все считанные данные с цифровыми подписями с помощью соответствующих надежных средств архивации, чтобы обеспечить защиту от отказов оборудования и повреждения данных в основном первоначальном устройстве хранения данных.
- Хранить все считанные данные с использованием надежных средств, не допускающих несанкционированного доступа.
- Надежно хранить все сертификаты невозможности считывания.
- Хранить в надежном месте сертификаты проверки после периодического техосмотра в мастерской.

---

***Примечание:** Обратитесь в соответствующий орган власти, чтобы узнать минимальный срок хранения данных.*

---

### Записи

Автотранспортные предприятия и владельцы автомобилей обязаны выполнять следующие действия:

- Вести протокол всех считываний данных из КУ.

Предоставлять уполномоченным органам во время проверок или расследований следующие документы:

- Считанные записи
- Сертификаты невозможности считывания
- Сертификаты периодического техосмотра в мастерской
- Сертификаты

### Рекомендации

Автотранспортным предприятиям и владельцам автомобилей рекомендуется выполнять следующие действия:

- Блокировать данные
  - Заблокируйте данные в КУ перед тем, как передать автомобиль водителю для эксплуатации.
  - Разблокируйте данные в КУ перед передачей автомобиля другой компании.
- Сертификаты
  - Ведите реестр сертификатов невозможности считывания, выданные мастерской по обслуживанию цифровых КУ.
  - Следите за точностью информации в сертификате проверки КУ, полученном после периодического техосмотра в мастерской.

### Функции компании

Для режима компании владельца требуется следующее оборудование:

- Контрольное устройство (КУ)

КУ записывает и хранит данные, которые могут быть отображены на дисплее и выведены на печать. Может быть отображена следующая информация об автомобиле:

  - Скорость автомобиля.
- Карта компании

Карты компании выпускаются уполномоченными органами власти в соответствующих странах ЕС, ЕЭЗ и ЕСТР.  
Компания может иметь несколько карт компании.  
Карта компании должна быть вставлена в КУ для идентификации компании.

---

**Примечание:** Если карта компании не проходит аутентификацию, см. приложение 2 «Сообщения, предупреждения и неисправности» (Сбой проверки подлинности карты).

---

Карту компании можно аутентифицировать дистанционно. Если дистанционная аутентификация выполняется неудачно, оператору будет выдано соответствующее сообщение посредством интерфейса пользователя. Картоприемник блокируется, когда автомобиль находится в движении, когда КУ занято обработкой карты компании, а также в случае нарушения питания контрольного устройства.

На карте компании может храниться не менее 230 записей. Максимальное число записей зависит от типа карты.

При достижении предельного количества записей самые старые данные перезаписываются.

**Внимание!** *Очень важно следить за сохранностью карт компании!*

Если карта компании попадет к неуполномоченным лицам, будут возможны просмотр и считывание заблокированных данных компании в любом КУ, принадлежащем этой компании.

При вставке действительной карты компании могут выполняться следующие функции:

- **Блокирование данных**  
С целью предотвращения несанкционированного доступа к данным КУ необходимо выполнить блокирование перед тем, как начать использование КУ.
- **Разблокирование данных**  
Разблокирование данных должно быть выполнено перед передачей КУ другому пользователю/компании, в противном случае существует опасность записи данных следующего пользователя. Если пропущена процедура считывания данных, данные не будут разблокированы до тех пор, пока следующий пользователь не выполнит блокирование.
- **Считывание данных**  
Данные КУ необходимо регулярно считывать, чтобы не допустить перезаписи данных.

Считывание сохраненных данных из памяти КУ или со вставленной карты водителя осуществляется при подключении оборудования для считывания, отвечающее протоколу, определенному в нормативном документе ЕС 1360/2002

**Контрольное устройство позволяет** связать начало/окончание деятельности с изменением положения ключа зажигания "включено/выключено". Подробнее об этом смотрите п. [«Специальные настройки»](#).

### Блокирование данных

Блокирование необходимо выполнить перед тем, как начать использование КУ, с целью предотвращения несанкционированного доступа к данным КУ.

Только те данные, которые записываются после блокирования, будут заблокированы, и их сможет считывать и просматривать только владелец этих данных.



Данные, записанные до блокирования, доступны всем последующим пользователям.

### Выполнение блокирования

**1** Вставьте карту компании в картоприемник 1 или 2. КУ автоматически перейдет в режим работы компании-владельца.

**Примечание:** *Если в оба картоприемника вставлены карты компании, то карта, вставленная последней, будет извлечена.*

**2** Нажмите кнопку , чтобы перейти к меню КУ.

**3** С помощью кнопок  или  выберите пункт "БЛОК КОМП" и нажмите .

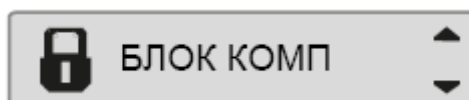

4 С помощью  или  выберите "ДА".

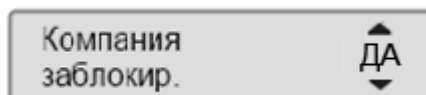

5 Нажмите , чтобы выполнить блокирование. Кратковременно отобразится сообщение: Если выполняется блокирование, и при этом остается блокирование другой компании, КУ автоматически выполнит разблокирование предыдущей компании. Данные не будут потеряны ни для одной компании.

---

**Примечание:** Блокирование возможно только в том случае, если данной компанией ранее не выполнено блокирование.

Если предыдущее разблокирование было выполнено данной компанией, это разблокирование будет отменено, а блокирование данной компании будет продолжено до даты и времени предыдущего блокирования.

---

---

**Внимание!** КУ может обрабатывать до 20 блокирований компании. После этого самое старое блокирование компании будет снято.

---

### Разблокирование данных



Разблокирование данных необходимо выполнить перед передачей КУ другой компании или в том случае, если существует опасность записи данных следующей компании. Если пропущена процедура разблокирования, данные не будут разблокированы до тех пор, пока следующая компания не выполнит блокирование.

Сведения о данных, сохраненных во время блокирования компании, [«Данные о действиях компании»](#).

Для разблокирования:

1 Вставьте карту компании в картоприемник 1 или 2. КУ автоматически перейдет в режим работы компании-владельца.

2 Нажмите кнопку , чтобы перейти к меню КУ.

3 С помощью кнопок  или  выберите пункт "БЛОК КОМП" и нажмите .

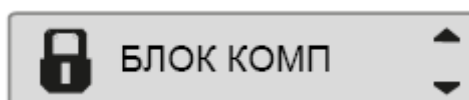

4 С помощью  или  выберите "ДА".

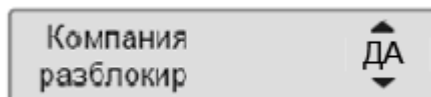

5 Нажмите , чтобы выполнить разблокирование. Кратковременно отобразится сообщение:

### Считывание данных

Считывание представляет собой копирование части или полного набора данных, хранящихся в КУ или на карте водителя, вместе с периодической цифровой подписью.

Регулярное считывание данных гарантирует, что компания будет иметь непрерывный протокол деятельности водителя и автомобиля.

Имеется возможность дистанционного считывания данных.

Данные можно считывать столько раз, сколько требуется. Данные, заблокированные компанией, могут считываться только владельцем этих данных.



### Периодичность считывания

Нормативные требования необходимо уточнять в национальных органах власти.

### Данные карты водителя

Данные с карты водителя необязательно считывать через КУ, их можно считать непосредственно с помощью оборудования для считывания.

### Хранение считанных данных

Все считанные данные необходимо сохранять:

- С цифровыми подписями, чтобы иметь возможность последующей проверки их достоверности.
- С помощью соответствующих надежных средств архивации, чтобы обеспечить защиту от отказов оборудования и повреждения данных в основном первоначальном устройстве хранения данных.

Нормативные требования необходимо уточнять в национальных органах власти.

Для считывания:

**1.** Присоедините считывающее оборудование к 6-контактному разъему для считывания спереди контрольного устройства.

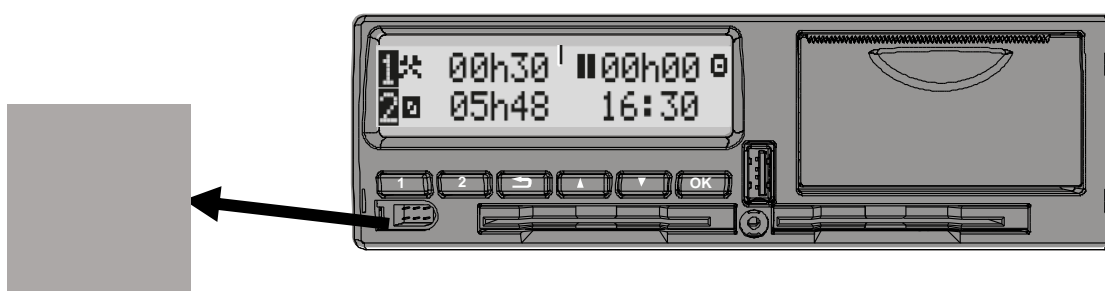

**2** Запустите считывание данных в соответствии с руководством по эксплуатации считывающего оборудования. На дисплее отобразится следующее сообщение о том, что происходит процесс считывания данных КУ.



По завершении считывания отобразится следующее сообщение:

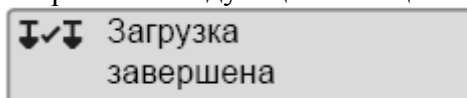

Если процесс считывания завершился неудачно, на дисплее КУ отобразится следующее предупреждение:

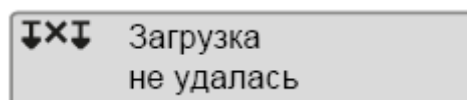

Проверьте соединения и считывающее оборудование.

### Неисправность контрольного устройства

Если установлено, что неисправен КУ, автомобиль следует направить на исследование в мастерскую по обслуживанию цифровых КУ.

### Неисправность карты компании

Если неисправна карта компании, необходимо воспользоваться запасной картой.

### Возврат считанных в мастерской данных

Если мастерская по обслуживанию цифровых КУ списывает неисправное КУ, она обязана считать данные, сохраненные в КУ его последним владельцем, и вернуть эти данные их владельцу.

**Внимание!** Мастерская не имеет права передавать считанные данные компании третьим сторонам без письменного разрешения компании.

### Сертификат невозможности считывания

В случае невозможности считывания данных из неисправного КУ мастерская выдает сертификат невозможности считывания.

Такой сертификат, полученный от мастерской, должен храниться в надежном месте. Эти сертификаты должны быть доступны органам исполнительной власти при расследовании или аудите.

Настоятельно рекомендуется вести реестр сертификатов невозможности считывания, выданных мастерской по обслуживанию цифровых КУ.

**Примечание:** Если в мастерскую поступает письменный запрос от исполнительных органов власти, копия хранящихся считанных данных может быть передана органам власти для расследования без разрешения владельца данных.

### Считывание с контрольной картой

Используя контрольную карту исполнительные органы власти могут считывать данные при проведении расследования.

### Специальные настройки

#### Время ожидания ручного ввода

Эта настройка позволяет установить время ожидания ручного ввода записей равным 1 минуте (стандартная настройка) или 20 минутам.

Чтобы установить вид деятельности при включении зажигания, выполните следующие действия:

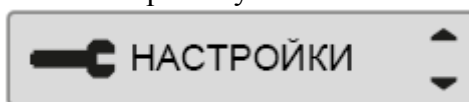

1 Нажмите кнопку .

2 С помощью кнопок  или  выберите пункт "НАСТРОЙКИ" и нажмите .

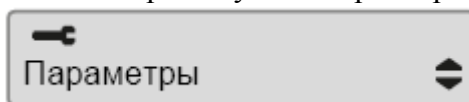

3 С помощью кнопок  или  выберите пункт "Параметры" и нажмите .



4 С помощью кнопок  или  выберите пункт "Таймаут ручн.запис." и нажмите .

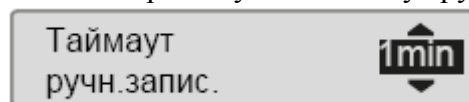

5 С помощью кнопок  или  выберите значение времени ожидания 1 минута или 20 минут.

6 Нажмите  для подтверждения. Отобразится следующее сообщение:

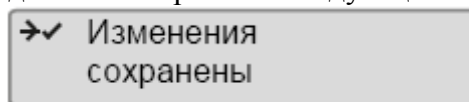

7 Нажмите  три раза, чтобы вернуться на главную страницу

### Данные о действиях компании

#### Запись действий

Когда карта компании вставляется в КУ для выполнения блокирования/ разблокирования или считывания данных, запись о действиях с картой сохраняется на карте компании и в КУ. Каждый раз, когда карта компании используется для выполнения действий, которые выполняются на уровне компании, как например, блокирование и считывание данных, на карте компании сохраняются следующие данные:

- Дата и время действий компании.
- Вид выполненных действий.
- Период считывания (для соответствующих действий).
- Регистрационный номер (VRN) автомобиля, на котором выполнялись действия, и национальный регистрационный орган.
- Номер карты водителя и страна выпуска карты (в случае считывания карты).

#### Данные, сохраняющиеся на карте компании

На карте компании будет сохранена запись о выполненном с ней действии, содержащая следующую информацию о карте и ее владельце:

- Номер карты.
- Страна выпуска, название органа власти, выпустившего карту, и дата ее выпуска.
- Действительность карты – даты начала и окончания срока ее действия.
- Название и адрес компании.

#### Данные о действиях компании, сохраняющиеся в КУ

Каждый раз, когда карта компании используется для выполнения действий с КУ, в нем сохраняется соответствующая запись.

При выполнении блокирования/разблокирования сохраняются следующие данные:

- Дата и время блокирования.
- Дата и время разблокирования.
- Номер карты компании и страна выпуска карты.
- Название и адрес компании.

При выполнении считывания сохраняются следующие данные:

- Дата и время считывания.
- Номер карты компании.
- Страна выпуска карты, которая использовалась для считывания.

## Образцы распечаток





### Вывод на печать

Данные, хранящиеся на карте водителя и в КУ, можно распечатать в различных формах.

**Внимание!** Вывод на печать возможен только на неподвижном автомобиле.

Следите за тем, чтобы не было помех в прорези на кассете для бумаги, в противном случае возникает опасность застревания бумаги в принтере.

Данные можно распечатывать на бумаге или просматривать на дисплее.

1. Чтобы создать распечатку из меню "Распечатать", нажмите .
2. С помощью кнопок  или  выберите пункт "ПЕЧАТЬ". Подтвердите кнопкой .

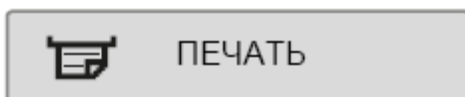

3. С помощью кнопок  или  выберите требуемый тип распечатки и нажмите .

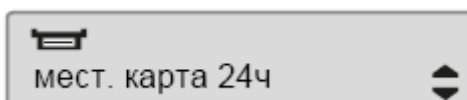

### Выбор карты и даты

В зависимости от выбранного типа распечатки может понадобиться указание карты водителя и даты.

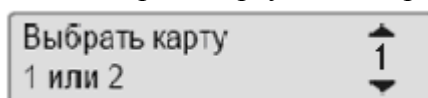

4. С помощью кнопок  или  выберите карту 1 или карту 2 и нажмите .



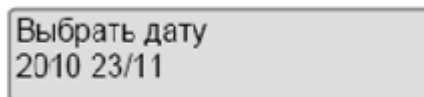

5. С помощью кнопок  или  выберите нужную дату и нажмите .





### Отображение распечатки на дисплее

1. С помощью кнопок  или  выберите пункт "дисплей" и подтвердите кнопкой .



2. С помощью кнопки  можно прокручивать отображаемые данные.
3. Нажмите , чтобы вернуться к странице выбора распечатки.

### Распечатка на бумаге

1. С помощью кнопок  или  выберите пункт "принтер" и подтвердите кнопкой .

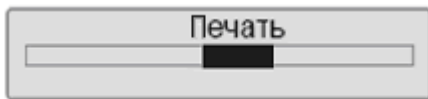
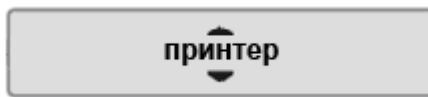



2. После того как исчезнет сообщение "Идет печать", потяните распечатку вверх и оторвите ее.

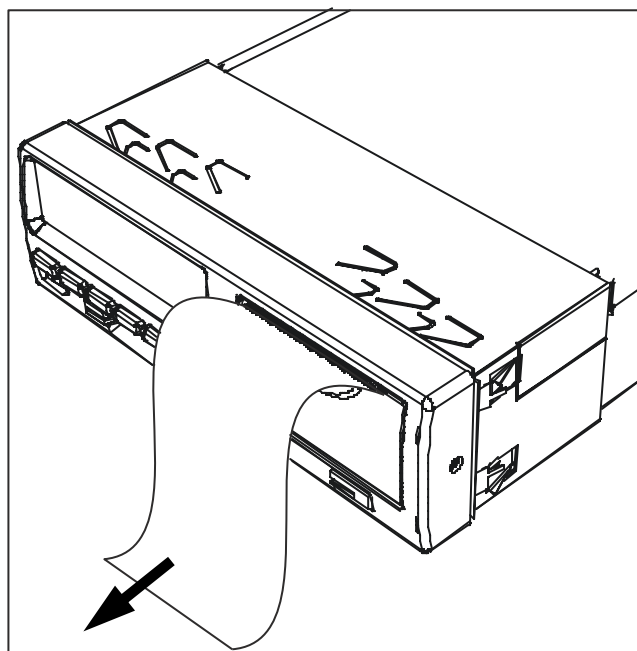

**Примечание:** Чтобы отменить выполняющийся процесс печати, нажмите и удерживайте кнопку  (отмена).

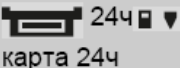

Нажмите , чтобы вернуться на главную страницу дисплея.

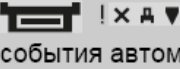
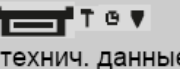
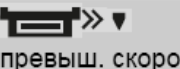
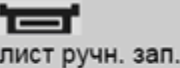
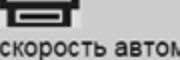
### Типы распечаток

Пункт меню	Тип распечатки	Описание
 24ч карта 24ч	Деятельность водителя с карты, дневная распечатка (законодательное требование).	Список всех видов деятельности на любую дату, сохраненных на карте водителя или карте сменного водителя, по всемирному времени (UTC).
 24ч автомобиль 24ч	Деятельность водителя с автомобильного устройства, дневная распечатка (законодательное требование).	Список всех видов деятельности, сохраненных в тахографе на выбранную дату, по всемирному времени (UTC): <ul style="list-style-type: none"> <li>• Если карта не вставлена, выберите текущий день или любой из предыдущих восьми дней.</li> <li>• Если карта вставлена, выберите любой день, сохраненный в тахографе, обычно максимум из 28 последних дней.</li> </ul> Если на выбранной карте данные отсутствуют, распечатка запущена не будет.
 карта событий	Распечатка событий и неисправностей с карты. (законодательное требование)	Список всех предупреждений и неисправностей, сохраненных на карте водителя.
 события автом.	Распечатка событий и неисправностей с автомобильного устройства (законодательное требование).	Список всех предупреждений и неисправностей, сохраненных в тахографе.
 технич. данные	Технические данные (законодательное требование).	Список технических данных в тахографе.
 превыш. скорос.	Распечатка превышений скорости. (законодательное требование)	Список всех предупреждений о превышении скорости.
 лист ручн. зап.	Распечатка записей, введенных вручную.	Распечатка бланка для заполнения ручкой записей, введенных вручную.
 скорость автом.	Скорость автомобиля (км/ч).	Список диапазонов скорости автомобиля в км/ч.

Пункт меню	Тип распечатки	Описание
 мест. карта 24ч	Деятельность за день с карты водителя, по местному времени.	Список всех видов деятельности на любую дату, сохраненных на карте водителя, по местному времени.
 мест. автом.24ч	Деятельность за день из тахографа (AV), по местному времени.	Список всех видов деятельности, сохраненных в тахографе на выбранную дату, по местному времени: <ul style="list-style-type: none"><li>• Если карта не вставлена, выберите текущий день или любой из предыдущих восьми дней.</li><li>• Если карта вставлена, выберите любой день, сохраненный в тахографе, обычно максимум из 28 последних дней.</li></ul> Если на выбранной карте данные отсутствуют, распечатка запущена не будет.

Примеры распечаток

**Дневная распечатка (карта)**

В этом примере показана распечатка "Деятельность за день с карты водителя" по всемирному времени (UTC) (ПЕЧАТЬ карта 24 ч). В распечатке перечислены все виды деятельности, сохраненные на карте водителя на выбранную дату по всемирному времени (UTC).

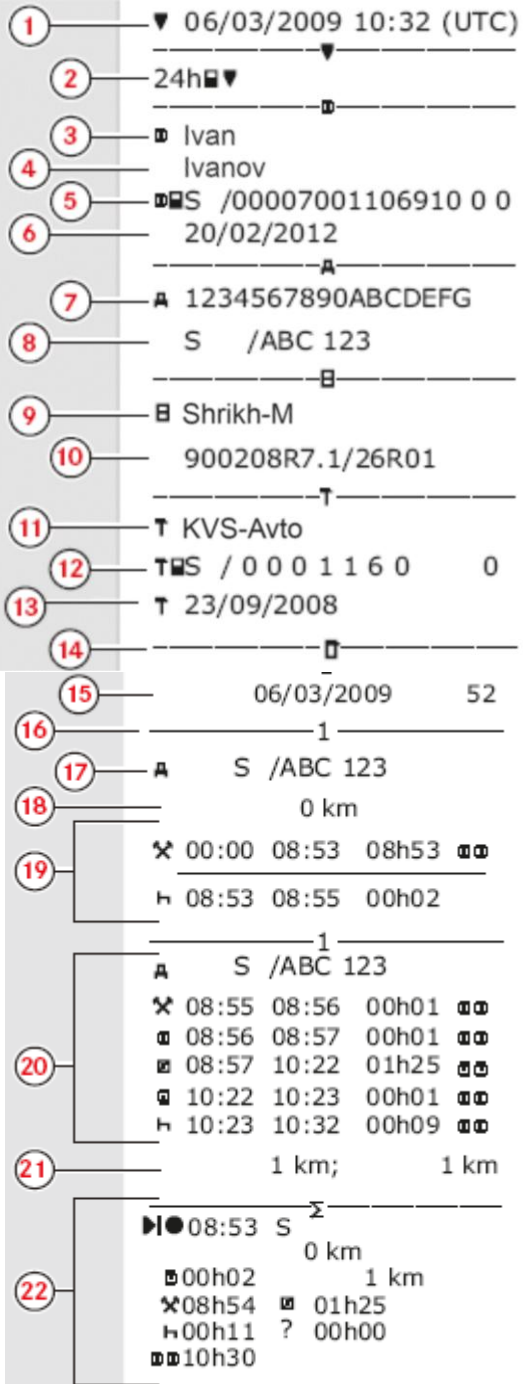

- 1 Дата и время распечатки (время UTC).
- 2 Тип распечатки (24 ч, карта).
- 3 Фамилия владельца карты.
- 4 Имя владельца карты.
- 5 Идентификационный номер карты и страны.
- 6 Дата окончания срока действия карты водителя.
- 7 Идентификационный номер автомобиля, VIN.
- 8 Страна регистрации и регистрационный номер автомобиля (VRN)
- 9 Изготовитель КУ.
- 10 Серийный номер КУ.
- 11 Мастерская, ответственная за последнюю калибровку.
- 12 Номер карты мастерской.
- 13 Дата последней калибровки.
- 14 Последний контроль, которому подвергался проверяемый водитель.
- 15 Дата запроса и счетчик присутствия карты.
- 16 Карта водителя в картоприемнике 1.
- 17 Регистрационный номер (VRN) автомобиля, на котором вставлена карта водителя
- 18 Одометр автомобиля при вставке карты.
- 19 Деятельность при вставке карты.
- 20 Деятельность при вставленной карте водителя.
- 21 Извлечение карты: одометр автомобиля и расстояние, пройденное с момента последней вставки, для которого известно показание одометра.
- 22 Сводка о деятельности за день, сведения о начале и окончании (время, местоположение и одометр).

!X

!L	27/02/2009	16:32
!11	S /ABC 123	93h41
XL	05/03/2009	15:20
X35	S /ABC 123	17h32
!L	05/03/2009	15:20
!11	S /ABC 123	17h32
XL	06/03/2009	08:55
X35	S /ABC 123	01h37
!L	06/03/2009	08:55
!11	S /ABC 123	01h37

!X

XL	00	03/03/2009	09:15
X35			05h10
!L	00	03/03/2009	09:15
!11			05h10
!+	01	03/03/2009	14:26
!08	( 1)		48h53
XL	07	05/03/2009	15:20
X35			19h12
S	/00007001106910	0 0	
S	/00007001106880	0 0	
!L	07	05/03/2009	15:20
!11			19h12
S	/00007001106910	0 0	
S	/00007001106880	0 0	

**23** Последние пять событий и неисправностей с карты водителя.

**24** Последние пять событий и неисправностей из АУ (автомобильного устройства)

**25** Место контроля.

**26** Подпись контролера.

**27** Подпись водителя.

**25** \* .....

**26** .....

**27** .....



**Дневная распечатка (АУ – автомобильное устройство)**

В этом примере показана распечатка "Деятельность за день из автомобильного устройства", по времени UTC (ПЕЧАТЬ автомобиль 24 ч).

В распечатке перечислены все виды деятельности, сохраненные в автомобильном устройстве на выбранную дату по всемирному времени (UTC).

**Примечание:** *Исключенные части см. на распечатке карты водителя.*

The image shows a taximeter printout with various fields and activity logs. Numbered callouts (1-23) point to specific elements:

- 1: Date and time of printout (06/03/2009 10:32 UTC)
- 2: Printout type (24h)
- 3: Owner's surname (Ivan Ivanov)
- 4: Owner's name (Ivan)
- 5: Card number and country (S /00007001106910 0 0)
- 6: Card expiration date (20/02/2012)
- 7: Driver's surname (1234567890ABCDEFGH)
- 8: Driver's name (S /ABC 123)
- 9: Card number and country (Shrikh-M)
- 10: Card expiration date (900208R7.1/26R01)
- 11: Driver's activity (KVS-Avto)
- 12: Card number and country (S / 0 0 0 1 1 6 0 0)
- 13: Odometer at 00:00 and 24:00 (23/09/2008)
- 14: Driver (Ivan Ivanov)
- 15: Registration country and number (S /ABC 123)
- 16: Date and time of card removal (03/03/2009 11:45)
- 17: Odometer at card insertion (0 km)
- 18: Activity types with start/end times (00:00 08:53 08h53, 08:53 08:55 00h02)
- 19: Driver's name (Petr Petrov)
- 20: Registration country and number (S /ABC 123)
- 21: Date and time of card removal (05/03/2009 14:40)
- 22: Odometer at card insertion (0 km)
- 23: Activity types with start/end times (00:00 08:53 08h53, 08:53 08:55 00h02)

- 1 Дата и время распечатки (время UTC).
- 2 Тип распечатки (24 ч, АУ).
- 3 Фамилия владельца карты (водитель).
- 4 Имя владельца карты (водитель).
- 5 Идентификационный номер карты и страны.
- 6 Дата окончания срока действия карты водителя.
- 7 Фамилия владельца карты (сменный водитель).
- 8 Имя владельца карты (сменный водитель).
- 9 Идентификационный номер карты и страны.
- 10 Дата окончания срока действия карты сменного водителя.
- 11 Деятельность водителей, сохраненная в АУ, по картоприемникам в хронологическом порядке.
- 12 Дата запроса.
- 13 Одометр автомобиля в 00:00 и 24:00.
- 14 Водитель
- 15 Страна регистрации и регистрационный номер предыдущего использовавшегося автомобиля.
- 16 Дата и время извлечения карты из предыдущего автомобиля.
- 17 Одометр автомобиля при вставке карты.
- 18 Виды деятельности с указанием времени начала и окончания.
- 19 Сменный водитель.
- 20 Страна регистрации и регистрационный номер предыдущего использовавшегося автомобиля.
- 21 Дата и время извлечения карты из предыдущего автомобиля.
- 22 Одометр автомобиля при вставке карты.
- 23 Виды деятельности с указанием времени начала и окончания.

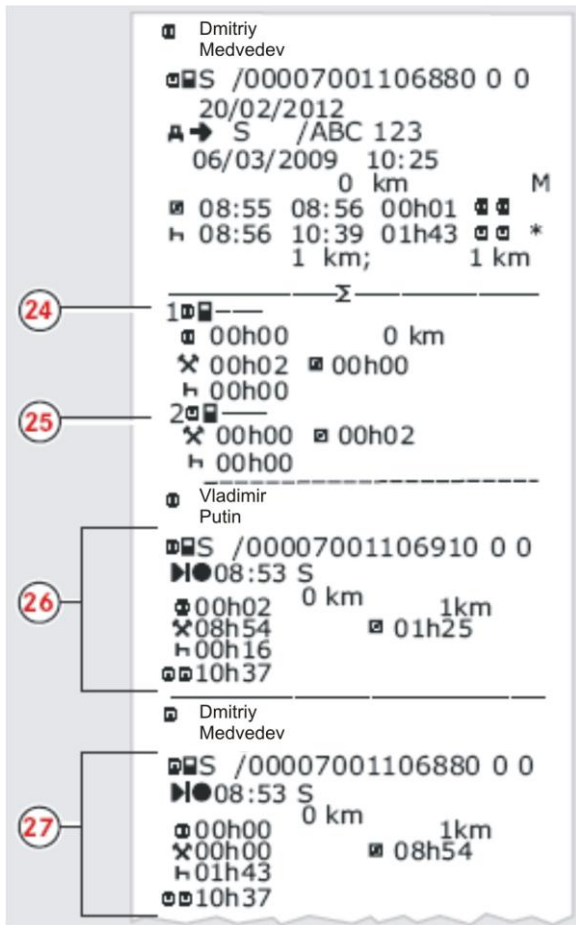

М = введенные вручную записи о деятельности водителя.

\* = период отдыха

длительностью не менее одного часа.

**24** Сводка о периодах без карты в картоприемнике водителя.

**25** Сводка о периодах без карты в картоприемнике сменного водителя.

**26** Сводка о деятельности за день, сведения о начале и окончании (время, местоположение и одометр) (водитель).

**27** Сводка о деятельности за день, сведения о начале и окончании (время, местоположение и одометр) (сменный водитель).

**События и неисправности (Карта)**

В этом примере показана распечатка "События и неисправности, карта", по времени UTC (карта событий).

В этой распечатке показываются все события и неисправности, сохраненные на карте водителя.

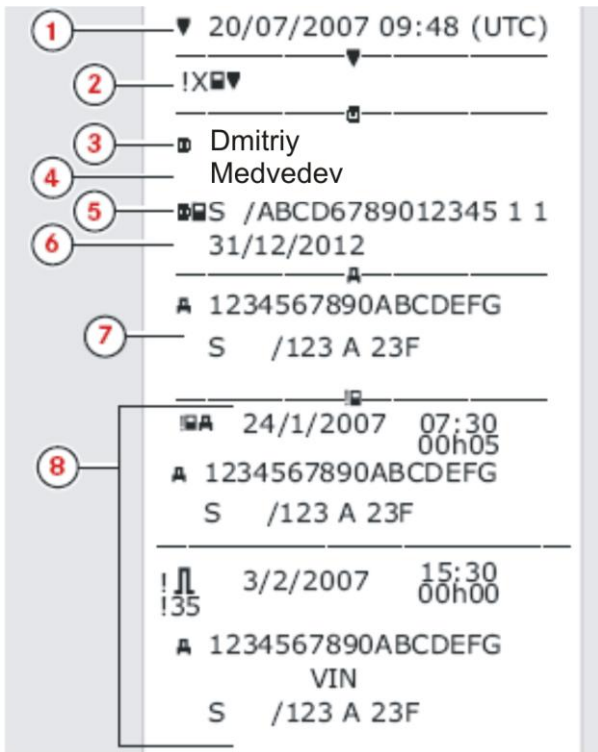

- 1 Дата и время (время UTC).
- 2 Тип распечатки (события и неисправности, карта).
- 3 Фамилия владельца карты.
- 4 Имя владельца карты.
- 5 Идентификационный номер карты и страны.
- 6 Дата окончания срока действия карты водителя.
- 7 Идентификационные данные автомобиля: VIN, страна регистрации и VRN.
- 8 Список всех событий, сохраненных на карте.
- 9 Список всех неисправностей, сохраненных на карте.
- 10 Место контроля.
- 11 Подпись контролера.
- 12 Подпись водителя.

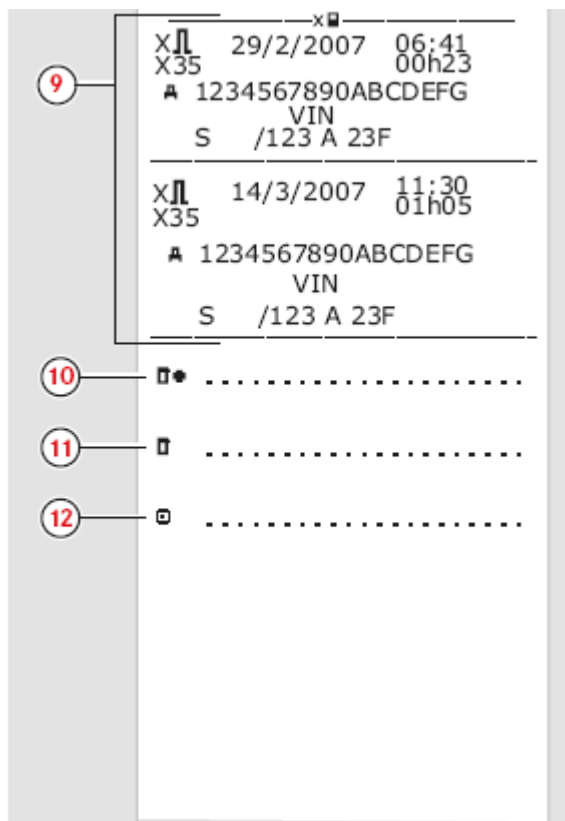

### События и неисправности (АУ)

В этом примере показана распечатка "События и неисправности, автомобильное устройство", по времени UTC (ПЕЧАТЬ СОБЫТИЯ АВТОМ.). В этой распечатке показываются

все события и неисправности, сохраненные в автомобильном устройстве.

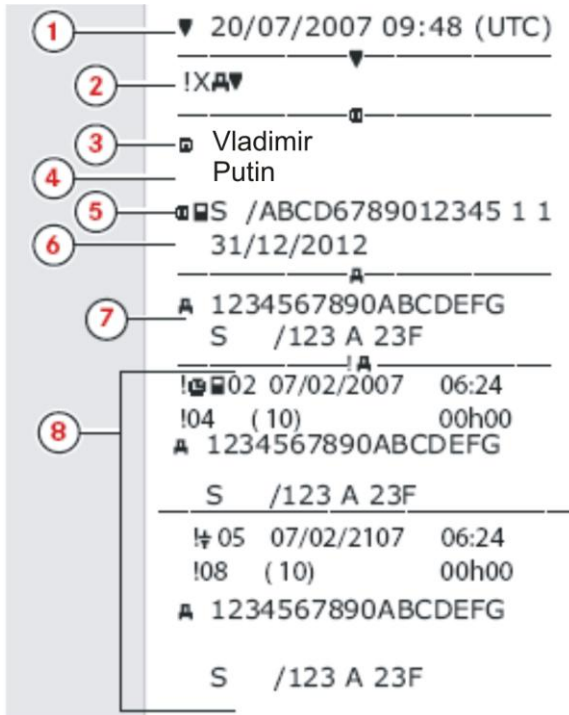

1 Дата и время (время UTC).

2 Тип распечатки (события и неисправности, АУ).

3 Фамилия владельца карты.

4 Имя владельца карты.

5 Идентификационный номер карты и страны.

6 Дата окончания срока действия карты водителя.

7 Идентификационные данные автомобиля:

VIN, страна регистрации и VRN.

8 Список всех событий, сохраненных в АУ.

9 Список всех неисправностей, сохраненных в АУ.

10 Место контроля.

11 Подпись контролера.

12 Подпись водителя.

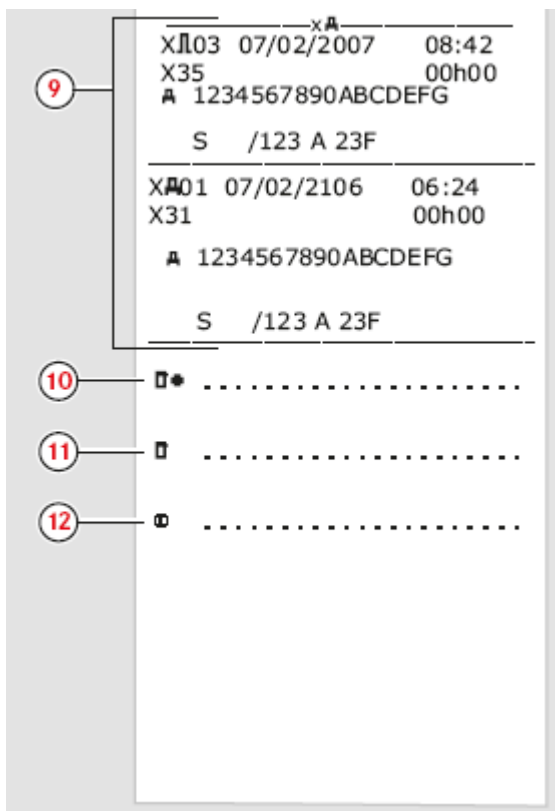

**Технические данные**

В этом примере показана распечатка "Технические данные, по времени UTC" (технич. данные). В этой распечатке показываются такие данные, как настройки скорости, размер шин, данные калибровки и сведения о коррекциях времени.

1 11/05/2007 08:41 (UTC)  
 2 Tg  
 3 ABCD1E2345678910  
 4 NL /AA-BB-12  
 5 Shtrih-M  
 Moscow Russia  
 6 900208R7.0/30R01  
 7 e50002  
 8 1234567890/1106/06/A2  
 9 2006  
 10 v I6R6 05/12/2006  
 11 l 1234567890/1006/07/A1  
 12 e1-888  
 13 08/01/2007  
 14 T Shtrih-M  
 Moscow Russia  
 15 TMS /12345678901012 1 0  
 16 21/10/2007  
 17 T 08/01/2007 (1)  
 18 A NL /AA-BB-12  
 19 /?????????????  
 20 w 9 150 Imp/km  
 21 k 9 150 Imp/km  
 22 l 3 331 mm  
 23 \* 315/80 R22.5  
 24 > 89 km/h  
 25 15 km; 15 km  
 26 T KVS-Auto  
 SPB Russia  
 27 TMS /12345678901012 1 0  
 28 21/10/2007  
 29 T 09/01/2007 (2)  
 30 A ABCD1E2345678910  
 NL /AA-BB-12  
 w 9 150 Imp/km  
 k 9 150 Imp/km  
 l 3 331 mm  
 \* 315/80R22.5  
 > 89 km/h  
 0 km; 26 km  
 31 ! 09/01/2007 10:40  
 09/01/2007 10:41  
 T KVS-Auto  
 SPB RUSSIA  
 TMS /12345678901012 1 0  
 !x  
 32 ! 11/05/2007 08:40  
 33 x 11/05/2007 08:40

- 1 Дата и время (время UTC).
- 2 Тип распечатки (тех. данные).
- 3 Идентификационный номер автомобиля (VIN).
- 4 Регистр. номер автомобиля (VRN) и страна регистрации.
- 5 Изготовитель КУ.
- 6 Серийный номер КУ.
- 7 Номер допуска КУ.
- 8 Серийный номер КУ, дата изготовления, тип оборудования и код изготовителя.
- 9 Год изготовления.
- 10 Версия программного обеспечения и дата установки.
- 11 Серийный номер датчика движения.
- 12 Номер допуска датчика движения.
- 13 Дата первой установки датчика движения.
- 14 Мастерская, выполнившая калибровку.
- 15 Адрес мастерской.
- 16 Идентификатор карты мастерской.
- 17 Дата окончания срока действия карты мастерской.
- 18 Дата калибровки.
- 19 VIN
- 20 VRN и страна регистрации.
- 21 Индивидуальный коэффициент автомобиля.
- 22 Постоянная записывающего оборудования.
- 23 Эффективная окружность шин ведущих колес.
- 24 Маркировка шин автомобиля.
- 25 Установленная разрешенная скорость.
- 26 Старое и новое значения одометра.
- 27 Дата и причина калибровки.
- 28 VIN.
- 29 VRN и страна регистрации.
- 30 Старые дата и время (перед коррекцией времени).
- 31 Новые дата и время (после коррекции времени).
- 32 Время самого последнего события.
- 33 Время самой последней неисправности.



### Превышение скорости

В этом примере показана распечатка "Превышение скорости" (превыш. скорос.).

В этой распечатке показываются события превышения скорости, продолжительность превышения скорости и сведения о водителе. В распечатке указывается также пять наиболее серьезных событий превышения скорости за последние 365 дней и наиболее серьезные события в каждый из десяти последних дней.

1 20/07/2007 09:48 (UTC)

2 >> ▾

3 Vladimir

4 Putin

5 S /ABCD6789012345 1 1

6 31/12/2012

7 A 1234567890ABCDEFGG

S /123 A 23F

8 >> 9/2/2007 11:31

>> 17/1/2007 (008)

9 >>T

>> 12/2/2007 19:24 00h05

98 km/h 94 km/h (1)

Vladimir

Putin

S /ABCD6789012345 1 1

31/12/2012

10 >>(365)

>> 9/2/2007 11:31 00h10

99 km/h 97 km/h

Dmitriy

Medvedev

S /EFGH123456786 2 2

11 >>10

>> 12/2/2007 19:24 00h05

98 km/h 94 km/h (1)

Vladimir

Putin

S /ABCD6789012345 1 1

>> 12/2/2007 19:24 00h10

99 km/h 97 km/h (1)

Dmitriy

Medvedev

S /EFGH123456786 2 2

12 .....

13 .....

14 .....

1 Дата и время (время UTC).

2 Тип распечатки (превышение скорости).

Настройка устройства ограничения скорости.

3 Фамилия владельца карты.

4 Имя владельца карты.

5 Идентификационный номер карты и страны.

6 Дата окончания срока действия карты водителя.

7 Идентификационные данные автомобиля: VIN, страна регистрации и VRN.

8 Дата и время последнего контроля превышения скорости. Дата и время первого превышения скорости и количество превышений скорости.

9 Первое превышение скорости после последней калибровки. Дата, время и продолжительность. Максимальная и средняя скорость. Идентификационные данные водителя и карты водителя.

10 Пять наиболее серьезных превышений скорости за последние 365 дней. Дата, время и продолжительность. Максимальная и средняя скорость. Идентификационные данные водителя и карты водителя.

11 Наиболее серьезные превышения скорости за последние десять дней. Дата, время и продолжительность. Максимальная и средняя скорость. Идентификационные данные водителя и карты водителя.

12 Место контроля.

13 Подпись контролера.

14 Подпись водителя.

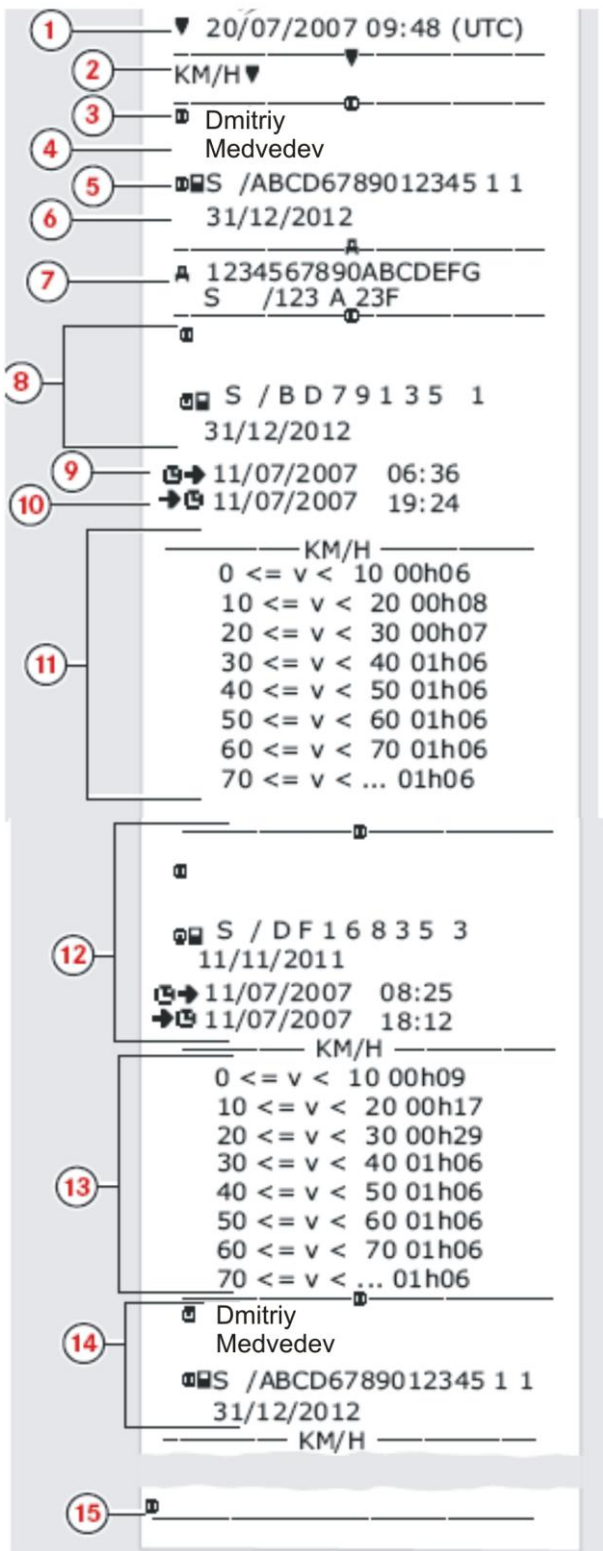

**Скорость автомобиля**

В этом примере показана распечатка "Скорость автомобиля" (скорость автом.).

На этой распечатке показываются значения скорости автомобиля по диапазонам в хронологическом порядке водителей.

- 1 Дата и время (время UTC).
- 2 Тип распечатки (скорость автомобиля).
- 3 Фамилия владельца карты.
- 4 Имя владельца карты.
- 5 Идентификационный номер карты и страны.
- 6 Дата окончания срока действия карты водителя.
- 7 Идентификационные данные автомобиля: VIN, страна регистрации и VRN.
- 8 Информация о предыдущем водителе (в хронологическом порядке).
- 9 Дата и время начала работы предыдущих водителей.
- 10 Дата и время окончания работы предыдущих водителей.
- 11 Диапазон скорости и продолжительность.
- 12 Информация о предыдущем водителе (в хронологическом порядке).
- 13 Диапазон скорости и продолжительность.
- 14 Данные карты последнего водителя.
- 15 Подпись водителя.

### Распечатки по местному времени

Возможно получение распечаток типа "24 ч карта" и "24 ч АУ" по местному времени. Эти распечатки облегчают контроль деятельности по местному времени ее начала и завершения. В этих распечатках содержится такая же информация, как и в распечатках по времени UTC, и отличие заключается только в сдвиге по времени.

**Примечание:** **\*\* OUT OF REGULATION \*\*** (ВНЕ НОРМАТИВА) обозначает, что эта распечатка не отвечает требованиям какого-либо норматива.



### Распечатка, подтверждение ручного ввода

Это распечатка соответствует сценарию ручного ввода записей.

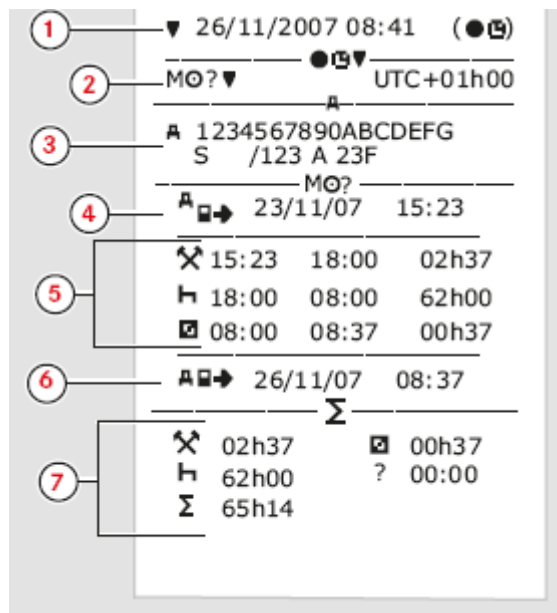

- 1 Дата и время (местное время).
- 2 Тип распечатки (ручной ввод).
- 3 Идентификационные данные автомобиля: VIN, страна регистрации и VRN.
- 4 Время извлечения карты.
- 5 Введенные вручную записи с указанием продолжительности.
- 6 Время вставки карты.
- 7 Сводные данные ручного ввода.



**Распечатка, бланк для ручного ввода**

Распечатка бланка для заполнения ручкой записей, введенных вручную.

1 26/11/2007 07:41 (UTC)

2 MO

3 Vladimir Putin

4 S /ABCD6789012345 1 1  
31/12/2012

5 A 1234567890ABCDEFGH  
S /123 A 23F  
MO

6 AA → 23/11/07 08:41

7 → AA 23/11/07 16:23

8

- 1 Дата и время (время UTC).
- 2 Тип распечатки (бланк для ручного ввода).
- 3 Идентификационные данные владельца карты.
- 4 Идентификационные данные автомобиля.
- 5 Время извлечения карты.
- 6 Введенные вручную записи с указанием продолжительности.
- 7 Время вставки карты.
- 8 Подпись водителя.

## Настройки контрольного устройства

Могут быть изменены следующие настройки:

- Время UTC.
- Местное время.
- Инверсное отображение.
- Внутренний тест.

---

**Внимание!** Изменение настроек возможно только на неподвижном автомобиле.

---

### Изменение времени UTC

Для записи в КУ всех видов деятельности используется время UTC Universal Time Coordinated – (скоординированное всемирное время):

Время UTC приблизительно соответствует времени по Гринвичу (GMT).

Во времени UTC не выполняется переход между летним и зимним временем.

---

**Примечание:** Время UTC можно откорректировать не более чем на +/-1 минуту в неделю в рабочем режиме устройства.

Время UTC невозможно установить ближе чем на один час до времени окончания срока действия карты водителя.

Если время UTC в КУ отклоняется более чем на 20 минут, КУ должен быть откалиброван в мастерской по обслуживанию цифровых КУ.

---

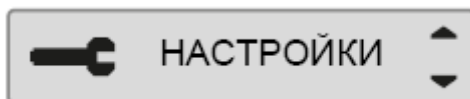

1 Нажмите кнопку .

2 С помощью кнопок  или  выберите пункт "НАСТРОЙКИ" и нажмите .

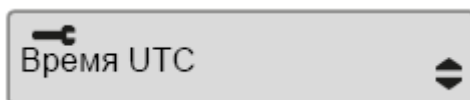

3 С помощью кнопок  или  выберите пункт "Время UTC" и нажмите .



4 С помощью кнопок  или  измените время UTC на одну минуту и нажмите .

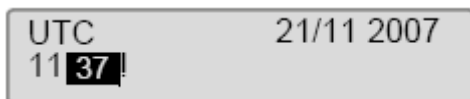

5 Кратковременно отобразится следующее сообщение:

Настройка сохранена. Нажмите  дважды, чтобы вернуться на главную страницу дисплея.

### Изменение местного времени

Местное время – это текущее время в определенной стране. Местное время устанавливается вручную. Местное время показывается только для информации:

- На главной странице дисплея водителя.
- При ручном вводе данных о деятельности.
- На некоторых распечатках.

---

**Примечание:** Местное время можно корректировать шагами по 30 минут.

---

1 Нажмите кнопку .

2 С помощью кнопок  или  выберите пункт "НАСТРОЙКИ" и нажмите .



3 С помощью кнопок  или  выберите пункт "Местное время" и нажмите .

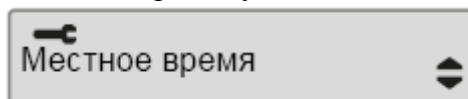

4 С помощью кнопок  или  измените время UTC на одну минуту и нажмите .

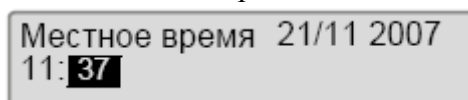

5 Кратковременно отобразится сообщение.

Настройка сохранена. Нажмите  дважды, чтобы вернуться на главную страницу дисплея.

### Инверсное отображение

Дисплей можно настроить на один из следующих двух режимов отображения:

Позитивное отображение.

Инверсное (негативное) отображение.

Чтобы изменить режим отображения:

1 Нажмите кнопку .

2 С помощью кнопок  или  выберите пункт "НАСТРОЙКИ" и нажмите .

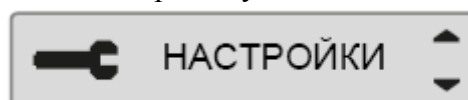

3 С помощью кнопок  или  выберите пункт "Местное время" и нажмите .

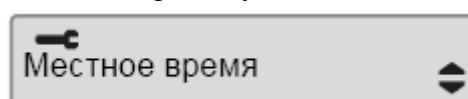

4 С помощью кнопок  или  измените время UTC на одну минуту и нажмите .







5 Кратковременно отобразится сообщение.

Настройка сохранена. Нажмите  дважды, чтобы вернуться на главную страницу дисплея.

## Внутренний тест

Выполнение внутреннего теста возможно только на неподвижном автомобиле. Этот тест позволяет водителю проверить правильность функционирования следующих частей КУ:

	Инверсное отображение
	Индикация
	Карта водителя
	Кнопки
	Принтер

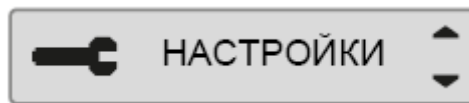

1 Нажмите кнопку .

2 С помощью кнопок  или  выберите пункт "НАСТРОЙКИ" и нажмите .





3 С помощью кнопок  или  выберите пункт "Внутр. тест" и нажмите .



4 С помощью кнопок  или  выберите, какой тест нужно выполнить, и нажмите .



Значок	Тест	Описание	Действия в случае неудачного прохождения теста
	Инверсное отображение	<b>Проверка функционирования инверсного отображения</b> Отображение дисплея изменится на инверсное на 2 секунды.	► Обратитесь в мастерскую по обслуживанию цифровых тахографов для проверки оборудования, если невозможно прочесть информацию на дисплее.
	Индикация	<b>Проверка дисплея</b> Подсветка дисплея включится на 1 секунду и выключится на 1 секунду. Затем на 1 секунду будет отображен узор из прямоугольников.	► Обратитесь в мастерскую по обслуживанию цифровых тахографов для проверки оборудования, если невозможно прочесть информацию на дисплее.

Значок	Тест	Описание	Действия в случае неудачного прохождения теста
■	Карта водителя	<p><b>Проверка вставленных карт водителей</b></p> <p>В соответствующем картоприемнике должна быть карта водителя. Имя владельца карты считывается и отображается на 2 секунды.</p>	<ul style="list-style-type: none"> <li>▶ Если выдается сообщение о неисправности карты водителя, проверьте другую карту водителя, чтобы убедиться в исправности тахографа.</li> <li>▶ Если предполагается, что тахограф неисправен, обратитесь в мастерскую по обслуживанию цифровых тахографов, чтобы проверить оборудование.</li> <li>▶ Если действительно неисправна именно карта водителя, обратитесь в уполномоченный орган в той стране, где была выпущена карта водителя.</li> </ul>
⌘	Кнопки	<p><b>Проверка кнопок</b></p> <p>Вам будет выдаваться команда поочередно, по одной нажимать кнопки слева направо с промежутком между нажатиями в 2 секунды, иначе тест пройден не будет.</p>	<ul style="list-style-type: none"> <li>▶ Тщательно очистите грязные кнопки влажной тканью с мягким моющим средством.</li> <li>▶ Обратитесь в мастерскую по обслуживанию цифровых тахографов, чтобы проверить оборудование, если какая-либо кнопка постоянно не работает.</li> </ul>
▼	Принтер	<p><b>Распечатка тестовой страницы</b></p>	<ul style="list-style-type: none"> <li>▶ Проверьте кассету для бумаги, при необходимости вставьте новый рулон бумаги или замените кассету.</li> <li>▶ Обратитесь в мастерскую по обслуживанию цифровых тахографов, чтобы проверить оборудование, если принтер все равно не работает.</li> </ul>

## Приложение 1 «Обозначения. Значки дисплея»

### Значки дисплея.

Значки, отображаемые на дисплее и распечатках, обозначают людей, виды деятельности и процессы.

Значок	Описание	Значок	Описание	Значок	Описание
	Функция не доступна		Местное время/ месторасположение	UTC	Время UTC
1.	Картоприемник водителя		Начало рабочего времени дня	24h	За день
2.	Картоприемник сменного водителя		Окончание рабочего времени дня	I	За неделю
	Карта		Перерыв	II	За две недели
	Извлечение		Принтер, распечатка	Σ	Итого/сводка
	Работа		Бумага	>	Скорость
	Вождение/водитель		Индикация	>>	Превышение скорости
	Отдых/перерыв		Выполняется обработка, подождите	×	Неисправности
	Рабочая готовность		Время, часы	!	События
	Перемещение на пароме/ поезде			?	Вопрос/неизвестно
OUT	"Вне учета", т. е. запись не требуется				

**Примечание:** Отображаемые значения времени вождения и отдыха должны использоваться только как ориентировочные с учетом действующего социального законодательства в соответствующей стране. В случае сомнений следует проверить и рассчитать эти значения с помощью соответствующих распечаток с карты за 24 ч.

Значок	Описание	Значок	Описание
	Мастерская		Размер шин
	Компания		Датчик
	Контролер		Источник питания
	Изготовитель		Печать
	Безопасность		Печать, подменю
	Внешнее устройство хранения/считывание		Блокирование компании
	Кнопки		Местоположения
	Завершено		Местоположения, подменю
	Тахограф (АУ), автомобиль		Настройки

## Комбинации значков дисплея

Комбинации значков, отображаемые на дисплее и распечатках, обозначают людей, виды деятельности и процессы.

Комбинация	Описание	Комбинация	Описание
●  ▶	Местоположение в начале рабочего времени дня	→ OUT	Окончание режима "Вне учета"
▶ ●	Местоположение в конце рабочего времени дня	○  ▶	Суммарное время вождения за текущий день
☒ →	Время начала (UTC)	↓ ○	Низкая температура принтера
→ ☒	Время окончания (UTC)	↑ ○	Высокая температура принтера
● ☒	Местное время	☒ --	Отсутствует карта
○ ○	Вождение экипажем	○ ☒	Карта водителя
○	Время вождения за две недели	↑ ☒	Карта мастерской
OUT →	Начало режима "Вне учета"	☒ ☒	Карта компании
		☒ ☒	Контрольная карта
		☒ ●	Место контроля
		☒ →	С автомобиля

## Приложение 2 «Сообщения, предупреждения и неисправности»

Отображаемая на дисплее КУ информация подразделяется на три типа уведомлений в зависимости от степени важности конкретного события:

- Сообщения
- Предупреждения
- Неисправности

На следующих страницах представлен алфавитный список всех сообщений, предупреждений и неисправностей, имеющих отношение к водителю.

В этом списке "карта водителя" сокращенно обозначается как "карта".

### Сообщения

Сообщения представляют собой информацию о завершенных процессах, проблемах с картой водителя и напоминаниях о необходимости сделать перерыв.

Сообщения не сохраняются, и их невозможно распечатать.

Чтобы удалить сообщение, нажмите кнопку .

### Предупреждения

Предупреждения отображаются в случае нарушения законов, как например, при превышении скорости, или если данные КУ не могут быть записаны по каким-либо причинам.

Предупреждения отображаются в виде всплывающего окна или мигают на дисплее.

Предупреждения сохраняются, и их можно распечатать.

Чтобы удалить предупреждение с дисплея, дважды нажмите кнопку .

### Неисправности

Неисправности имеют более критическое значение, чем предупреждения. Они отображаются в случае неисправности КУ, датчика или карты водителя, а также при обнаружении вмешательства в оборудование.

Неисправности сохраняются, и их можно распечатать.











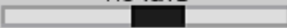









Чтобы подтвердить восприятие предупреждения, нажмите кнопку .

(В таблице КУ обозначено как «Тахограф».)

Индикация	Тип	Устройство	Описание	Действие
	Сообщение	Тахограф	Ввод невозможен во время вождения.	▶ Остановите автомобиль и повторите попытку ввода.
1 Card expiry days left:	Предупреждение	Карта	Срок действия карты, вставленной в картоприемник 1 ("2" для картоприемника 2), истекает через xx дней, где xx – число от 0 до 30.	▶ Обратитесь в уполномоченный орган для получения новой карты. Это сообщение убирается автоматически через 5 секунд или при нажатии любой кнопки.
 Аппаратный сбой	Неисправность	Тахограф	Карта извлечена с применением силы, или обнаружено вмешательство в оборудование.	▶ Обратитесь в мастерскую по обслуживанию цифровых тахографов, чтобы проверить оборудование.
 → ✓ Блокировка завершена	Сообщение	Тахограф	Выполнено блокирование.	▶ Дополнительные действия не требуются.
х А Внутр. сбой напр./тока	Неисправность	Тахограф	Тахограф (АУ) обнаружил внутреннюю неисправность.	▶ Обратитесь в мастерскую по обслуживанию цифровых тахографов, чтобы проверить оборудование.



Индикация	Тип	Устройство	Описание	Действие
! ◯ ▣ Вождение без действ. карты	Предупреждение	Карта	Вождение без соответствующей карты или с недопустимой комбинацией карт.	▶ Остановитесь и извлеките несоответствующую карту.
○ ▣ / ▣ × Вождение не могу отк. гнездо	Сообщение	Тахограф	Сделана попытка открыть картоприемник во время движения автомобиля.	▶ Остановите автомобиль. Картоприемник можно открывать только на неподвижном автомобиле.
! Ⓜ → Ⓜ Время обслуживания	Сообщение	Тахограф	Требуется незамедлительная калибровка тахографа.	▶ Обратитесь в мастерскую по обслуживанию цифровых тахографов, чтобы заново откалибровать тахограф.
! ▣ Вставлена недейств. карта	Предупреждение	Карта	В картоприемник вставлена недействительная карта.	▶ Извлеките недействительную карту.
! ▣ → x1 Выброс без сохранения	Сообщение	Карта	Не удалось сохранить данные на карту, извлеченную из картоприемника 1 ("2" для картоприемника 2), из-за ошибки.	<ul style="list-style-type: none"> <li>▶ Очистите карту мягкой влажной тканью и повторите попытку.</li> <li>▶ Если сообщение о неисправности не исчезает, выполните самотестирование (▷ Внутренний тест, стр. 106).</li> <li>▶ Если неисправность не устраняется, обратитесь в мастерскую по обслуживанию цифровых тахографов, чтобы проверить оборудование.</li> </ul>
▼ ↑ ◯ Высокая темп. принтера	Сообщение	Принтер	Невозможно начать печать, или процесс печати был прерван из-за того, что температура принтера слишком высока.	<ul style="list-style-type: none"> <li>▶ Подождите, пока температура принтера не вернется в допустимый диапазон, и попытайтесь напечатать снова.</li> <li>▶ Если печатать все равно не удастся, обратитесь в мастерскую по обслуживанию цифровых тахографов, чтобы проверить оборудование.</li> </ul>
x Ⓜ ⚡ ↑ Высокое питание датчика	Неисправность	Датчик	Напряжение питания датчика слишком высокое.	▶ Обратитесь в мастерскую по обслуживанию цифровых тахографов, чтобы проверить оборудование.
x Ⓜ ← Ⓜ Датчик не отвечает	Неисправность	Датчик	Ошибка связи датчика движения.	▶ Обратитесь в мастерскую по обслуживанию цифровых тахографов, чтобы проверить оборудование.
x Ⓜ ✓ Датчик не отвечает	Неисправность	Датчик	Ошибка связи датчика движения.	▶ Обратитесь в мастерскую по обслуживанию цифровых тахографов, чтобы проверить оборудование.
Ⓜ ✓ Ⓜ Загрузка завершена	Сообщение	Тахограф	Процесс считывания данных из тахографа завершен успешно.	▶ Дополнительные действия не требуются.
Ⓜ x Ⓜ Загрузка не удалась	Неисправность	Тахограф	Попытка считывания данных из тахографа завершилась неудачно.	<ul style="list-style-type: none"> <li>▶ Повторите считывание.</li> <li>▶ Обратитесь в мастерскую по обслуживанию цифровых тахографов, чтобы проверить оборудование.</li> </ul>

Индикация	Тип	Устройство	Описание	Действие
<p>Печать</p> 	Сообщение	Принтер	Идет печать.	<ul style="list-style-type: none"> <li>▶ Подождите, пока не закончится печать.</li> <li>▶ Нажмите и удерживайте , чтобы отменить печать.</li> </ul>
→ ✓ Изменения сохранены	Сообщение	Тахограф	Всплывающее сообщение для подтверждения того, что изменения сохранены.	▶ Дополнительные действия не требуются.
!   Конфликт карты	Предупреждение	Карта	Обнаружена недопустимая комбинация карт.	▶ Извлеките нарушающую функционирование карту.
▼ ↓ † Мало бумаги в принтере	Сообщение	Принтер	Процесс печати прерван из-за слишком низкого входного напряжения тахографа.	<ul style="list-style-type: none"> <li>▶ Проверьте напряжение аккумулятора автомобиля, разъемы и т. п.</li> <li>▶ Если печатать все равно не удается, обратитесь в мастерскую по обслуживанию цифровых тахографов, чтобы проверить оборудование.</li> </ul>
>4 1/2h Напомин. время перерыва	Сообщение	Тахограф	Истекло максимальное время непрерывного вождения 4,5 часа, определенное законодательством.	▶ Остановите автомобиль при первой же возможности и сделайте перерыв.
>4 1/2h? Напоминание ост. четверть	Сообщение	Тахограф	Осталось 15 минут до достижения водителем максимального времени непрерывного вождения 4,5 часа, определенного законодательством.	▶ В течение 15 минут найдите подходящее место, чтобы сделать перерыв.
!   Настройка UTC запрещена	Сообщение	Тахограф	Коррекция времени UTC более чем на +/- 1 (одну) минуту раз в неделю не допускается.	▶ Если время UTC в тахографе отклоняется более чем на 20 минут, его следует откалибровать в мастерской по обслуживанию цифровых тахографов.
x  /   * Невозм. откр. гнездо	Сообщение	Тахограф	Не удастся открыть соответствующий картоприемник.	<ul style="list-style-type: none"> <li>▶ Проверьте правильность функционирования картоприемника.</li> <li>▶ Если картоприемник все равно не работает, обратитесь в мастерскую по обслуживанию цифровых тахографов, чтобы проверить оборудование.</li> </ul>
!   =0 Неиспр. кабеля датчика	Предупреждение	Датчик	Ошибка данных датчика движения.	▶ Обратитесь в мастерскую по обслуживанию цифровых тахографов, чтобы проверить оборудование.
!   >0 Неиспр. кабеля датчика	Предупреждение	Датчик	Ошибка данных датчика движения.	▶ Обратитесь в мастерскую по обслуживанию цифровых тахографов, чтобы проверить оборудование.
!    x Несанк.откр. корпуса датчика	Неисправность	Датчик	Обнаружено несанкционированное вскрытие.	▶ Обратитесь в мастерскую по обслуживанию цифровых тахографов, чтобы проверить оборудование.
!     Несанкц. изменение датч.	Неисправность	Датчик	Датчик заменен после последней привязки.	▶ Обратитесь в мастерскую по обслуживанию цифровых тахографов, чтобы проверить оборудование.

Индикация	Тип	Устройство	Описание	Действие
VU ! д x Несанкц. откryw. VU	Неисправность	Тахограф	Вскрыт корпус блока тахографа.	► Обратитесь в мастерскую по обслуживанию цифровых тахографов, чтобы проверить оборудование.
▼ P * Нет бумаги в принтере	Сообщение	Принтер	Процесс печати прерван из-за того, что в принтере закончилась бумага.	► Вставьте бумагу.
! o / T ■ Нет карты водителя/мастер.	Сообщение	Карта	Была выбрана функция, которая требует вставки карты водителя или карты мастерской.	► Вставьте карту водителя. ► Обратитесь в мастерскую по обслуживанию цифровых тахографов, чтобы проверить оборудование.
! л ? Нет подробностей	Неисправность	Датчик	Возникла неисправность датчика неизвестного типа.	► Обратитесь в мастерскую по обслуживанию цифровых тахографов, чтобы проверить оборудование.
! л † Нет сигнала питания датчика	Неисправность	Датчик	Отсутствует питание датчика.	► Обратитесь в мастерскую по обслуживанию цифровых тахографов, чтобы проверить оборудование.
▼ ↓ o Низкая темп. принтера	Сообщение	Принтер	Невозможно начать печать из-за того, что температура принтера слишком низка.	► Подождите, пока температура принтера не вернется в допустимый диапазон, и попытайтесь напечатать снова. ► Если печатать все равно не удастся, обратитесь в мастерскую по обслуживанию цифровых тахографов, чтобы проверить оборудование.
x л † ↓ Низкое питание датчика	Неисправность	Датчик	Напряжение питания датчика слишком низкое.	► Обратитесь в мастерскую по обслуживанию цифровых тахографов, чтобы проверить оборудование.
Новое время? ● 03:01 	Сообщение	Тахограф	Выполняется перевод на летнее/зимнее время.	► Выберите ответ "ДА", чтобы перейти на летнее или зимнее время. ► Выберите ответ "НЕТ" или нажмите кнопку  , чтобы отменить перевод времени.
■ → ☒ Ожидание кнопка не нажата	Сообщение	Тахограф	Тахограф ожидает ввода.	► Нажмите соответствующие кнопки и завершите процесс.
! л Ошибка данных датчика	Предупреждение	Датчик	Предупреждение отображается по одной из следующих причин: Отсутствует сигнал скорости от датчика. Неверный сигнал скорости или ошибка линии данных. Несоответствие датчика – скорости подписи в АУ.	► Обратитесь в мастерскую по обслуживанию цифровых тахографов, чтобы проверить оборудование.
! л / л Ошибка данных датчика	Неисправность	Датчик	Внутренняя ошибка датчика, нарушение целостности сохраненных данных.	► Обратитесь в мастерскую по обслуживанию цифровых тахографов, чтобы проверить оборудование.

Индикация	Тип	Устройство	Описание	Действие
!  ←  1 Ошибка данных карты	Неисправность	Карта	Обнаружены поврежденные данные при считывании данных с карты в картоприемнике 1 ("2" для картоприемника 2) в тахограф.	<ul style="list-style-type: none"> <li>▶ Извлеките карту и осмотрите ее.</li> <li>▶ Очистите карту мягкой влажной тканью и повторите попытку.</li> <li>▶ Если неисправность не устраняется, выполните самотестирование (▷ Внутренний тест, стр. 106).</li> <li>▶ Если неисправность не устраняется, обратитесь в мастерскую по обслуживанию цифровых тахографов, чтобы проверить оборудование.</li> </ul>
!   /  Ошибка данных карты	Неисправность	Тахограф	В данных пользователя, хранящихся в тахографе, имеются ошибки.	<ul style="list-style-type: none"> <li>▶ Обратитесь в мастерскую по обслуживанию цифровых тахографов, чтобы проверить оборудование.</li> </ul>
!  →  Ошибка перед. дан. датч.	Неисправность	Датчик	Нарушена связь между датчиком скорости и тахографом.	<ul style="list-style-type: none"> <li>▶ Обратитесь в мастерскую по обслуживанию цифровых тахографов, чтобы проверить оборудование.</li> </ul>
Ошибка связи датчика	Неисправность	Датчик	Ошибка связи датчика движения.	<ul style="list-style-type: none"> <li>▶ Обратитесь в мастерскую по обслуживанию цифровых тахографов, чтобы проверить оборудование.</li> </ul>
M.....! Память полна!	Сообщение	Тахограф	Заполнена память для ручного ввода записей.	<ul style="list-style-type: none"> <li>▶ Измените введенные вручную записи так, чтобы уменьшить общее количество записей.</li> </ul>
1 !   1 Перекрыв. с врем. карты 1	Предупреждение	Тахограф	Время последнего извлечения вставленной карты водителя позже, чем дата/время тахографа (AU).	<ul style="list-style-type: none"> <li>▶ Извлеките карту водителя.</li> <li>▶ Проверьте и при необходимости откорректируйте дату/время тахографа (AU).</li> <li>▶ Подождите, пока не истечет перекрытие времени.</li> </ul>
✓  Печать завершена	Сообщение	Принтер	Процесс печати завершен.	<ul style="list-style-type: none"> <li>▶ Дополнительные действия не требуются.</li> </ul>
○  Печать отменена	Сообщение	Принтер	Процесс печати отменен.	<ul style="list-style-type: none"> <li>▶ Дополнительные действия не требуются.</li> </ul>
!   1 Посл.сессия при езде	Предупреждение	Карта	Карта водителя в картоприемнике 1 ("2" для картоприемника 2) была извлечена неправильно во время предыдущей сессии. Предыдущее извлечение карты из картоприемника 1 ("2" для картоприемника 2) было выполнено тахографом неправильно.	<ul style="list-style-type: none"> <li>▶ Извлеките карту и осмотрите ее.</li> <li>▶ Очистите карту мягкой влажной тканью и повторите попытку.</li> <li>▶ Если сообщение о неисправности не исчезает, выполните самотестирование (▷ Внутренний тест, стр. 106).</li> </ul>
>> Превыш. скорости	Предупреждение	Тахограф	Превышение установленного предельного значения скорости автомобиля в течение 1 минуты, которое будет сохранено.	<ul style="list-style-type: none"> <li>▶ Соблюдайте установленное ограничение скорости.</li> </ul>
→  ? Предв. пред. обслуживания	Сообщение	Тахограф	Следующая калибровка, предварительное предупреждение.	<ul style="list-style-type: none"> <li>▶ Обратитесь в мастерскую по обслуживанию цифровых тахографов, чтобы проверить оборудование.</li> </ul>

Индикация	Тип	Устройство	Описание	Действие
>>? Предупр. превыш. скорости	Сообщение	Тахограф	Автомобиль превышает установленное ограничение скорости. Через 1 (одну) минуту непрерывного превышения скорости предупреждение будет сохранено.	▶ Соблюдайте установленное ограничение скорости.
! ⚡ Прекращ. подачи питания	Предупреждение	Тахограф	Напряжение питания тахографа ниже или выше пределов диапазона для нормальной работы или отключено.	▶ Обратитесь в мастерскую по обслуживанию цифровых тахографов, если причина появления этого сообщения неизвестна.
! 🗺 При езде карты вставлена	Предупреждение	Карта	Карта водителя вставлена во время движения автомобиля.	▶ Продолжайте поездку, если карта водителя действительна.
← ⚙ ✓ Разблокиров. завершена	Сообщение	Тахограф	Выполнено разблокирование.	▶ Дополнительные действия не требуются.
х ⚠ Сбой датчика	Неисправность	Датчик	Ошибка в линии данных между датчиком скорости и тахографом.	▶ Обратитесь в мастерскую по обслуживанию цифровых тахографов, чтобы проверить оборудование.
х 🗺 1 Сбой Карты 1	Неисправность	Карта	Карта в картоприемнике 1 ("2" для картоприемника 2) неисправна.	<ul style="list-style-type: none"> <li>▶ Извлеките карту и осмотрите ее.</li> <li>▶ Очистите карту мягкой влажной тканью и повторите попытку.</li> <li>▶ Если сообщение о неисправности не исчезает, выполните самотестирование (▷ Внутренний тест, стр. 106).</li> <li>▶ Если неисправность не устраняется, обратитесь в мастерскую по обслуживанию цифровых тахографов, чтобы проверить оборудование.</li> </ul>
! 🗺 ⚠ Сбой пров. датчика	Неисправность	Датчик	Тахограф не обнаруживает датчик движения.	▶ Обратитесь в мастерскую по обслуживанию цифровых тахографов, чтобы проверить оборудование.
! 🗺 ⚠ ⚠ Сбой пров. датчика	Неисправность	Датчик	Тахограф не распознает подключенный датчик движения как установленный.	▶ Обратитесь в мастерскую по обслуживанию цифровых тахографов, чтобы проверить оборудование.
! 🗺 🗺 1 Сбой пров. подлин. карты	Неисправность	Карта	Проверка безопасности карты в картоприемнике 1 ("2" для картоприемника 2) завершилась неудачно.	<ul style="list-style-type: none"> <li>▶ Извлеките карту и осмотрите ее.</li> <li>▶ Очистите карту мягкой влажной тканью и повторите попытку.</li> <li>▶ Если сообщение о неисправности не исчезает, выполните самотестирование (▷ Внутренний тест, стр. 106).</li> </ul>
🗺 🗺 1 Срок карты завершен	Сообщение	Карта	Закончился срок действия карты в картоприемнике 1 ("2" для картоприемника 2).	▶ Извлеките карту и замените ее на действительную.
! 🗺 Уже в режиме компании	Неисправность	Карта	Вставлены две карты компании. Вторая карта будет извлечена без аутентификации.	▶ Вставьте только одну карту компании.

Индикация	Тип	Устройство	Описание	Действие
! ■ Уже в режиме калибр.	Неисправность	Карта	Вставлены две карты мастерской. Вторая карта будет извлечена без аутентификации.	
! ■ Уже в режиме управл.	Неисправность	Карта	Вставлены две контрольные карты. Вторая карта будет извлечена без аутентификации.	▶ Вставьте только одну контрольную карту.
fn « Функция не работает	Сообщение	Тахограф	Невозможно выполнить требуемую функцию.	<ul style="list-style-type: none"> <li>▶ Проверьте, установлен ли тахограф в правильный режим работы.</li> <li>▶ Если сообщение не исчезает, обратитесь в мастерскую по обслуживанию цифровых тахографов, чтобы проверить оборудование.</li> </ul>



### Приложение 3 «Часто задаваемые вопросы»

Часто задаваемые вопросы	Ответы
Как получить распечатку "24 ч" с карты водителя?	Один раз нажмите кнопку <b>OK</b> , чтобы перейти на страницу печати. Еще раз нажмите кнопку <b>OK</b> и с помощью кнопок <b>▲</b> и <b>▼</b> выберите требуемую распечатку. Чтобы подтвердить выбор и начать печать, нажмите <b>OK</b> .
Как вывести распечатку "24 ч" по местному времени?	Один раз нажмите кнопку <b>OK</b> , чтобы перейти к меню печати. Еще раз нажмите кнопку <b>OK</b> . С помощью кнопок <b>▲</b> и <b>▼</b> выберите требуемую распечатку. Запустите вывод выбранной распечатки, нажав кнопку <b>OK</b> .
Как выбрать вид деятельности на тахографе?	Нажмите кнопку <b>▲</b> или <b>▼</b> . Можно выбрать один из следующих режимов: "Рабочая готовность", "Прочие работы" и "Отдых/перерыв". Режим "Вождение" устанавливается автоматически, когда автомобиль начинает двигаться.
Как установить местное время?	Перейдите в раздел настроек, нажав кнопку <b>OK</b> на главной странице. Затем, с помощью кнопок <b>▲</b> и <b>▼</b> , перейдите к меню настроек. Нажмите <b>OK</b> , чтобы войти в меню настроек, и с помощью кнопок <b>▲</b> и <b>▼</b> выберите пункт "Местное время", подтвердите нажатием кнопки <b>OK</b> . Корректировать время можно шагами по 30 минут. Нажмите кнопку <b>OK</b> для подтверждения.
Как быстро убедиться в том, что АУ функционирует правильно?	Нажмите кнопку <b>OK</b> один раз, а затем с помощью кнопок <b>▲</b> и <b>▼</b> перейдите к меню "Настройки". В меню "Настройки" можно выбрать пункт "Внутренний тест", чтобы выполнить проверку функционирования тахографа SE5000.
Как перейти в режим "Паром/Вне учета"?	Нажмите кнопку <b>OK</b> один раз, а затем с помощью кнопок <b>▲</b> и <b>▼</b> перейдите к меню "Места". В меню "Места" можно выбрать пункты "Паром" или "Вне учета".
Как считать данные из тахографа SE5000? (Режим компании владельца)	Убедитесь в том, что в тахограф вставлена и заблокирована действительная карта компании. См. "Блокирование компании". Подключите допущенное устройство считывания, чтобы получить данные.
Как заблокировать данные компании? (Режим компании владельца)	Вставьте карту компании и нажмите <b>OK</b> , чтобы перейти в меню. С помощью кнопок <b>▲</b> и <b>▼</b> выберите пункт "Блокирование компании" и подтвердите нажатием <b>OK</b> .
Когда требуется блокировать данные компании? (Режим компании владельца)	В первый раз при приемке поставленного автомобиля необходимо вставить карту компании, чтобы заблокировать данные.

# ЗАО «Штрих-М»

<http://www.shtrih-m.ru/>

[info@shtrih-m.ru](mailto:info@shtrih-m.ru)

115280, г. Москва, ул. Мастеркова, д. 4, ЗАО «Штрих-М»

(495) 787-60-90 (многоканальный)

## Служба поддержки и технических консультаций:

Техническая поддержка пользователей программных продуктов «Штрих-М». Решение проблем, возникающих во время эксплуатации торгового оборудования (ККМ, принтеров, сканеров, терминалов и т.п.) и программного обеспечения (от тестовых программ и драйверов до программно-аппаратных комплексов).

**Телефон:** (495) 787-60-96, 787-60-90 (многоканальный).

**E-mail:** [support@shtrih-m.ru](mailto:support@shtrih-m.ru)

**Наши филиалы:** Санкт-Петербург (812) 622-11-00; Казань (843) 570-39-43;  
Новосибирск (383) 202-00-83; Ростов-на-Дону (863) 269-55-99

## Отдел продаж:

Отдел по работе с клиентами, оформление продаж и документов, информация о наличии товаров.

Консультации по вопросам, связанным с торговым оборудованием, программным обеспечением, их интеграцией и внедрением.

**Телефон:** (495) 787-60-90 (многоканальный).

**Телефон/факс:** (495) 787-60-99

**E-mail:** [sales@shtrih-m.ru](mailto:sales@shtrih-m.ru)

**Наши филиалы:** Санкт-Петербург (812) 622-11-00; Казань (843) 570-39-41;  
Новосибирск (383) 202-00-84; Ростов-на-Дону (863) 269-55-99

## Отдел по работе с партнерами:

Отдел по работе с партнерами «Штрих-М» и крупными клиентами.

**Телефон:** (495) 787-60-90 (многоканальный).

**Телефон/факс:** (495) 787-60-99.

**E-mail:** [partners@shtrih-m.ru](mailto:partners@shtrih-m.ru), [cto@shtrih-m.ru](mailto:cto@shtrih-m.ru)

## Отдел торговых систем:

**Телефон:** (495) 787-60-90 (многоканальный).

**Телефон/факс:** (495) 787-60-99

**E-mail:** [ots@shtrih-m.ru](mailto:ots@shtrih-m.ru)

## Отдел разработки:

Отдел разработки программных (драйверы, программы и т.д.) и аппаратных (ККМ, весы, Метопlus и прочее) продуктов, предлагаемых «Штрих-М».

**E-mail:** [info@shtrih-m.ru](mailto:info@shtrih-m.ru)